

A Fijación rápida

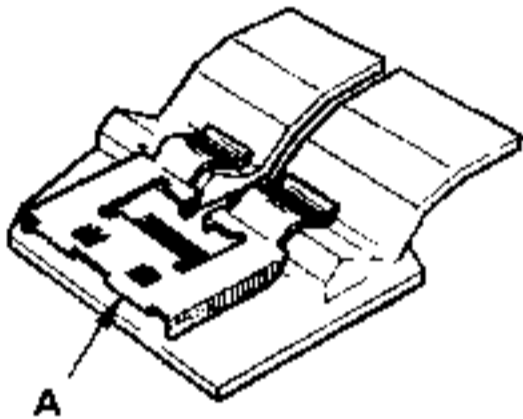

21A90230

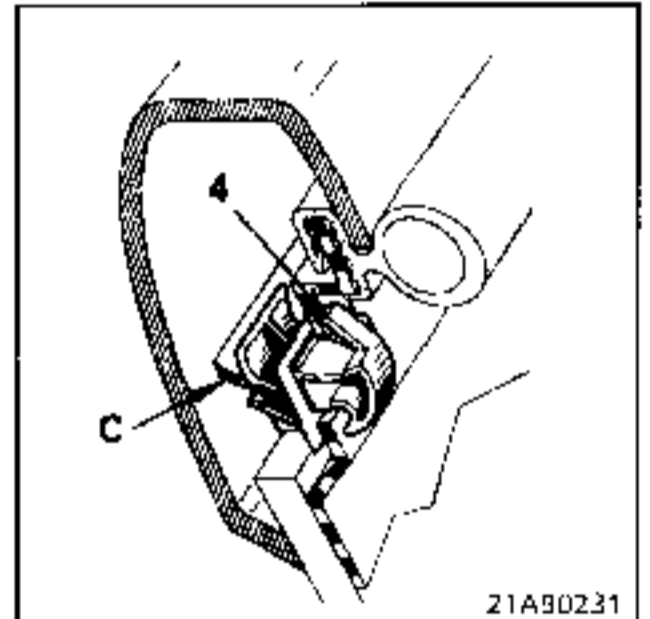

C Fijación rápida

21A90231

B Fijación rápida

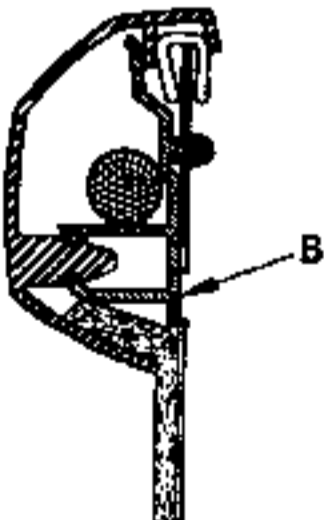

217102

D Fijación rápida del guarnecido

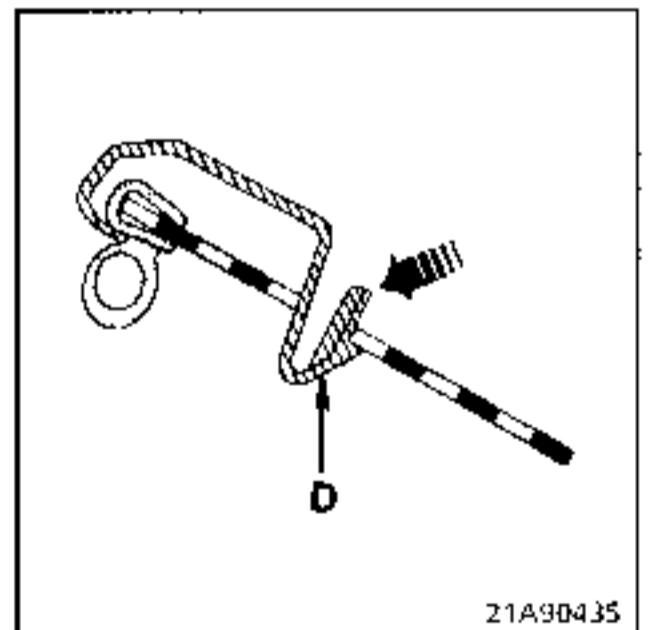

21A90435

**Observación:**

Para la extracción de las fijaciones :

La fijación rápida B se deteriora en la extracción.

La fijación rápida C se extrae insertando un **pequeño destornillador plano** para empujar la lengüeta 4.

Para sacar :

El guarnecido 5 quitar 8 - 1 - 2 - 4.

El guarnecido 3 quitar 1 - 6.

El guarnecido 4 quitar 7.

El guarnecido 2 quitar 8 - 1.

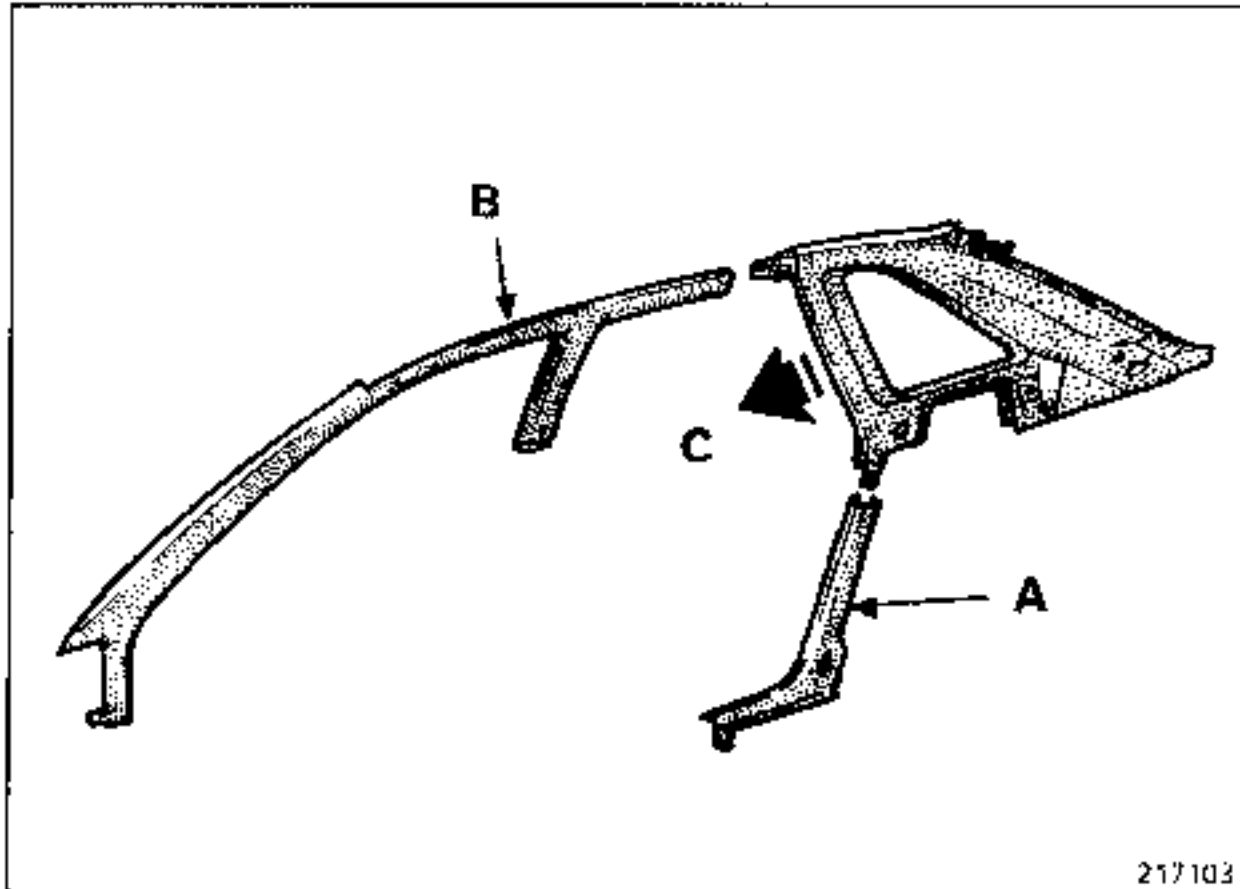

217103

Para extraer el guarnecido de custodia, es necesario extraer el guarnecido del pie trasero (A) y parcialmente el guarnecido superior del costado de caja (B).

Tras haber quitado los tornillos de fijación, sacar el guarnecido hacia la parte delantera del vehículo (C).

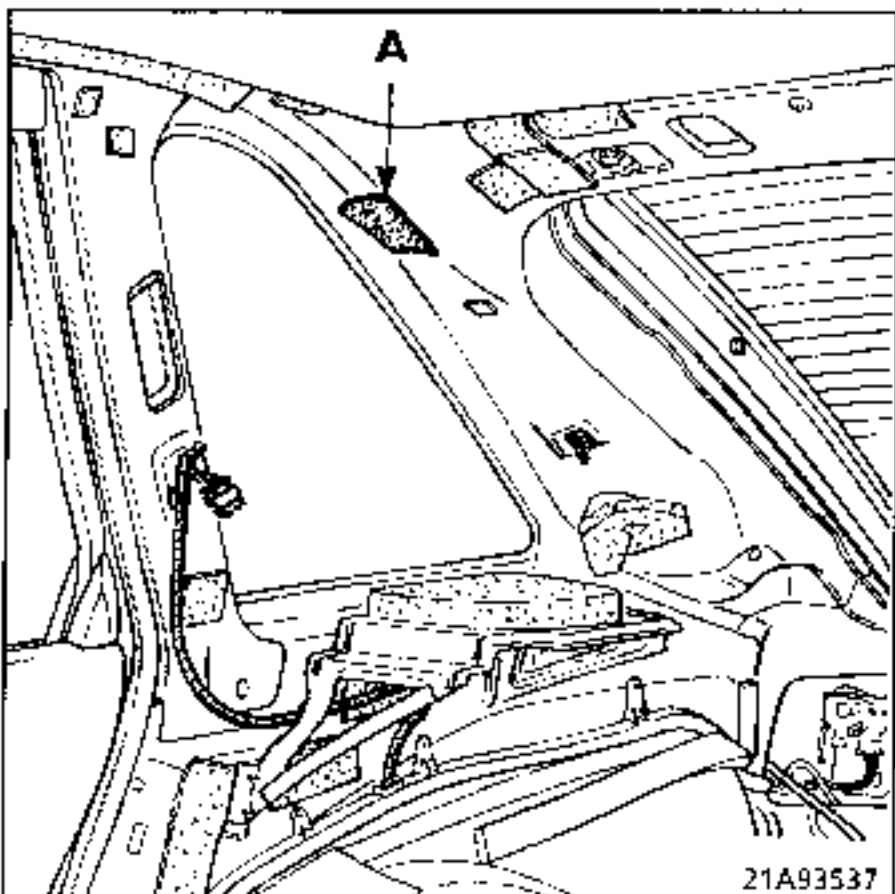

21A93537

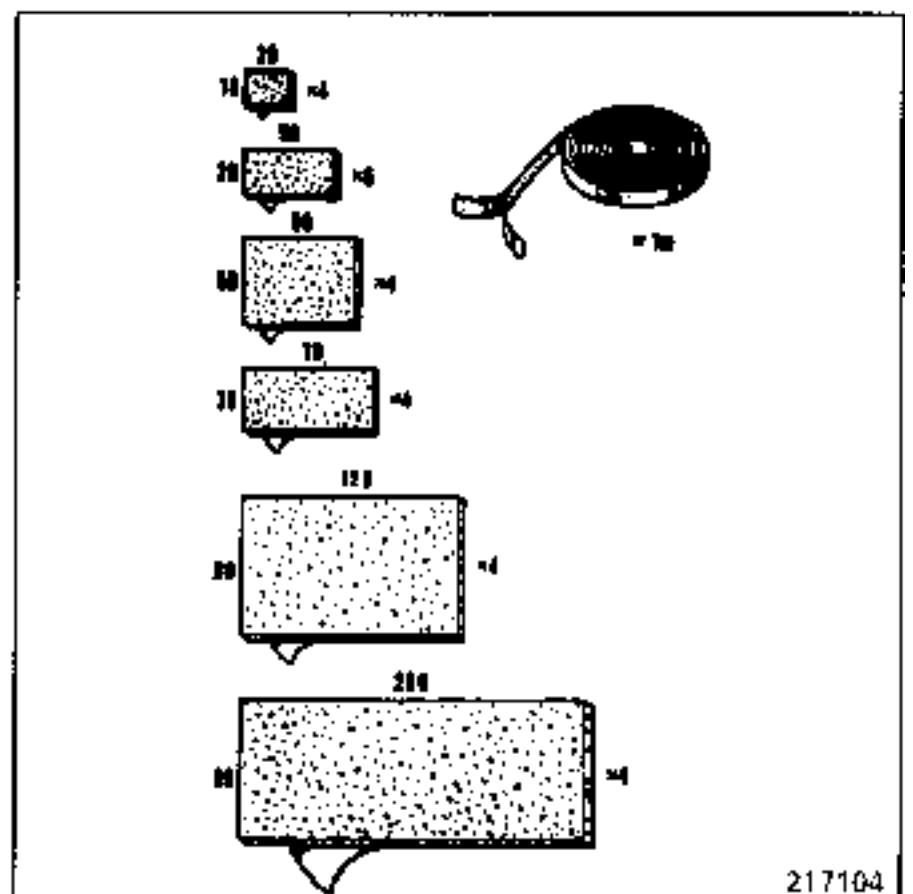

217104

(A) Colección de espumas auto-adhesivas para todos los vehículos, ref. : 77 01 465 051.

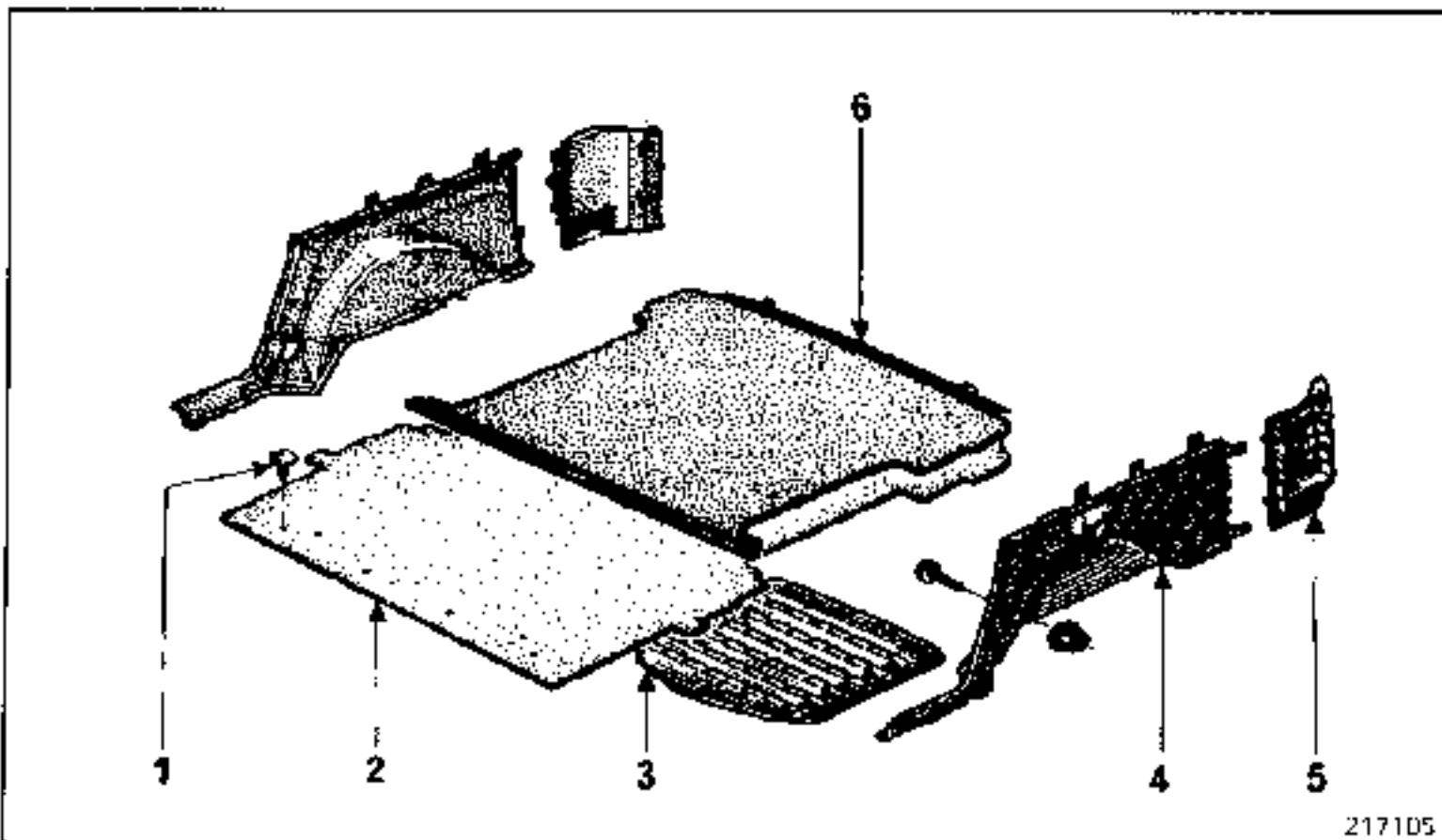

217105

- 1 - Grapa "abeto"
- 2 - Bajo de alfombra
- 3 - Tapa de rueda de repuesto
- 4 - Guarnecido del paso de rueda
- 5 - Trampilla
- 6 - Alfombra

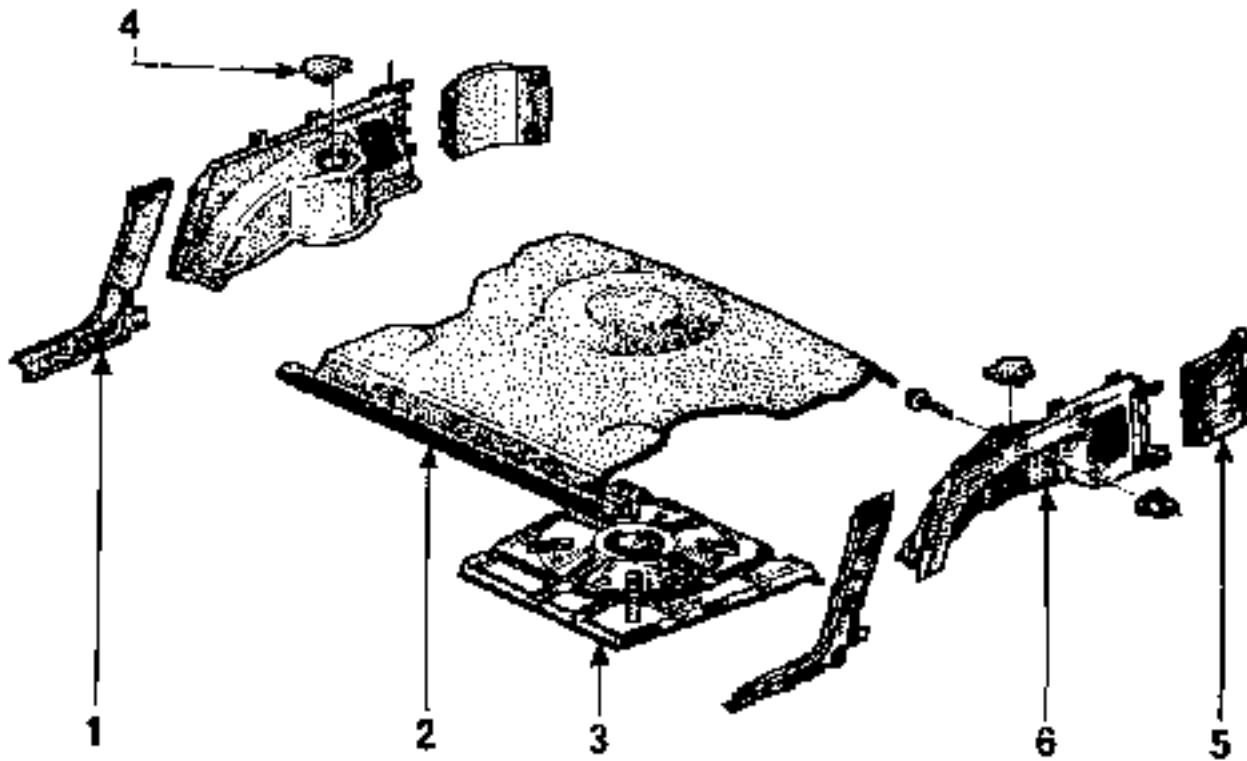

217106

- 1 - Guarnecido de pie trasero
- 2 - Alfombra
- 3 - Tapa de rueda de repuesto
- 4 - Tapa del amortiguador
- 5 - Trampilla
- 6 - Guarnecido del paso de rueda

EXTRACCION

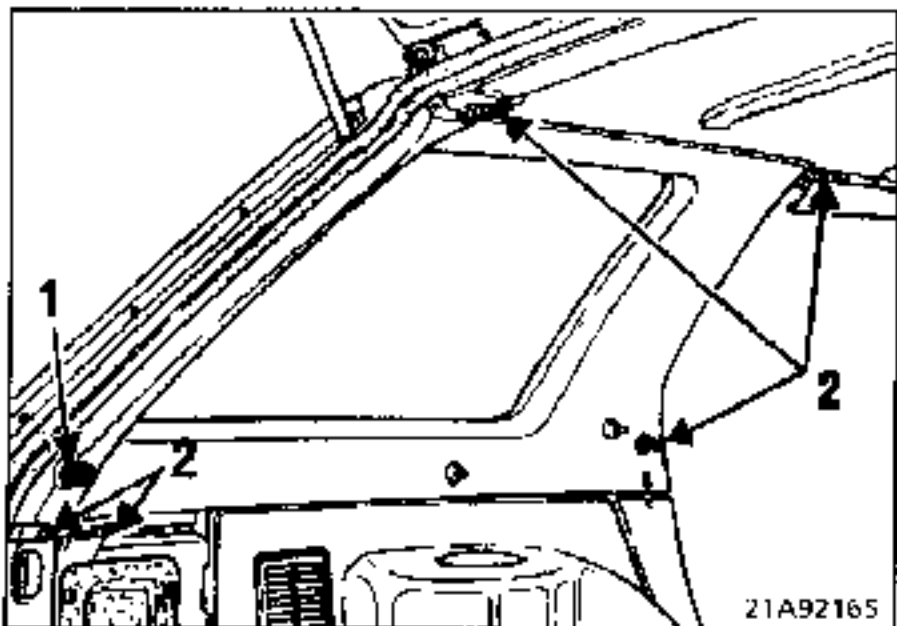

Sacar el guarnecido trasero de techo.

Desgrapar el extremo del guarnecido lateral superior del lado de caja.

Bascular el respaldo del asiento trasero.

Extraer la fijación trasera (1) del cubre-equipajes enrollable.

Extraer el resbalón del respaldo del asiento trasero.

Quitar los cinco tornillos (2) de fijación del guarnecido.

Desgrapar el guarnecido y extraerlo.

## Guarnecido de lado de caja inferior trasero (4x4)

EXTRACCION

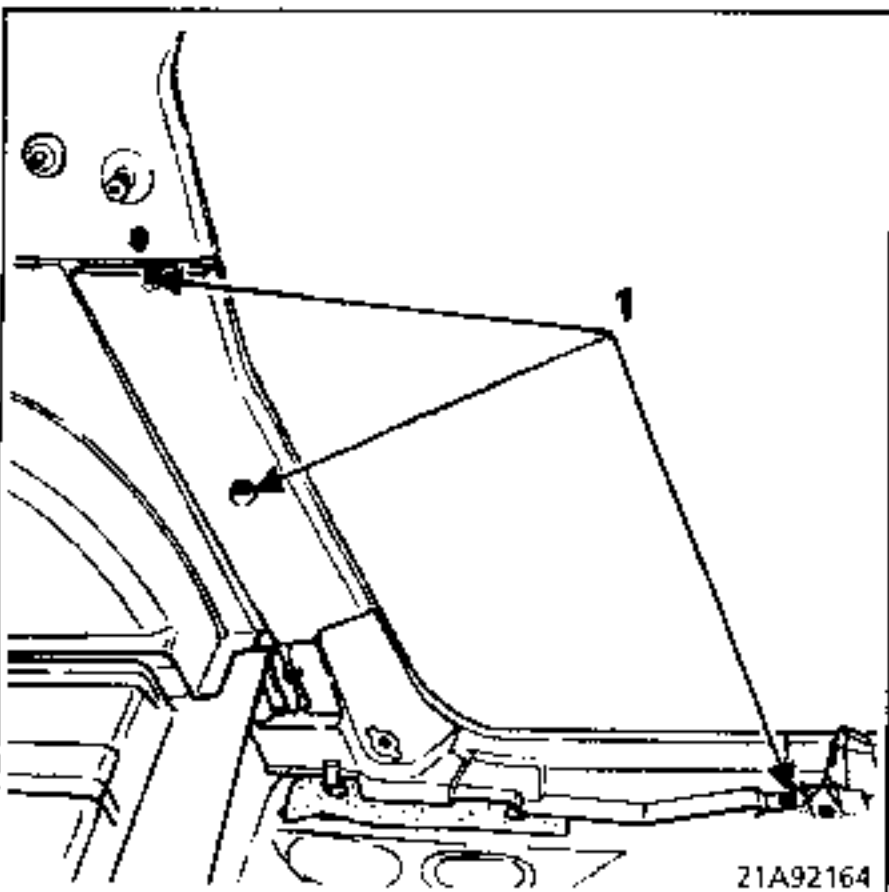

Extraer la fijación inferior del cinturón.

Quitar los tres tornillos (1) y extraer el guarnecido.

EXTRACCION

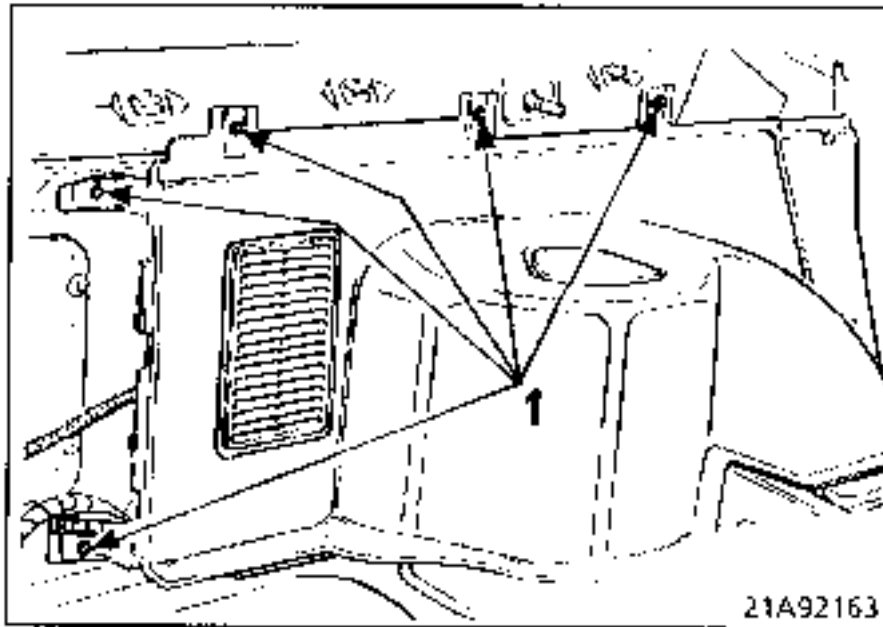

Extraer el guarnecido trasero de techo.

Desgrapar el guarnecido del lado de caja superior trasero.

Quitar los cinco tornillos (1) y extraer el guarnecido.

### Contactor de iluminación

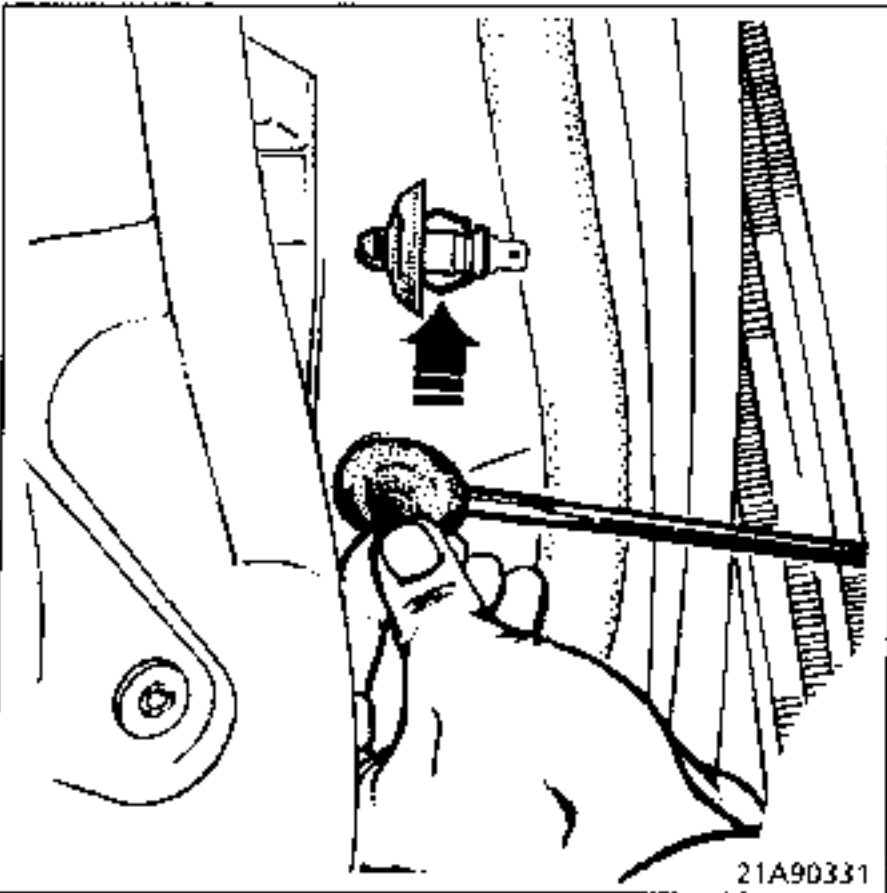

Este vehículo está equipado de un nuevo tipo de contactor de iluminación interior del vehículo al abrir la puerta.

Mediante un destornillador plano, empujar en la lengüeta y hacer palanca al mismo tiempo.

### Iluminación del habitáculo

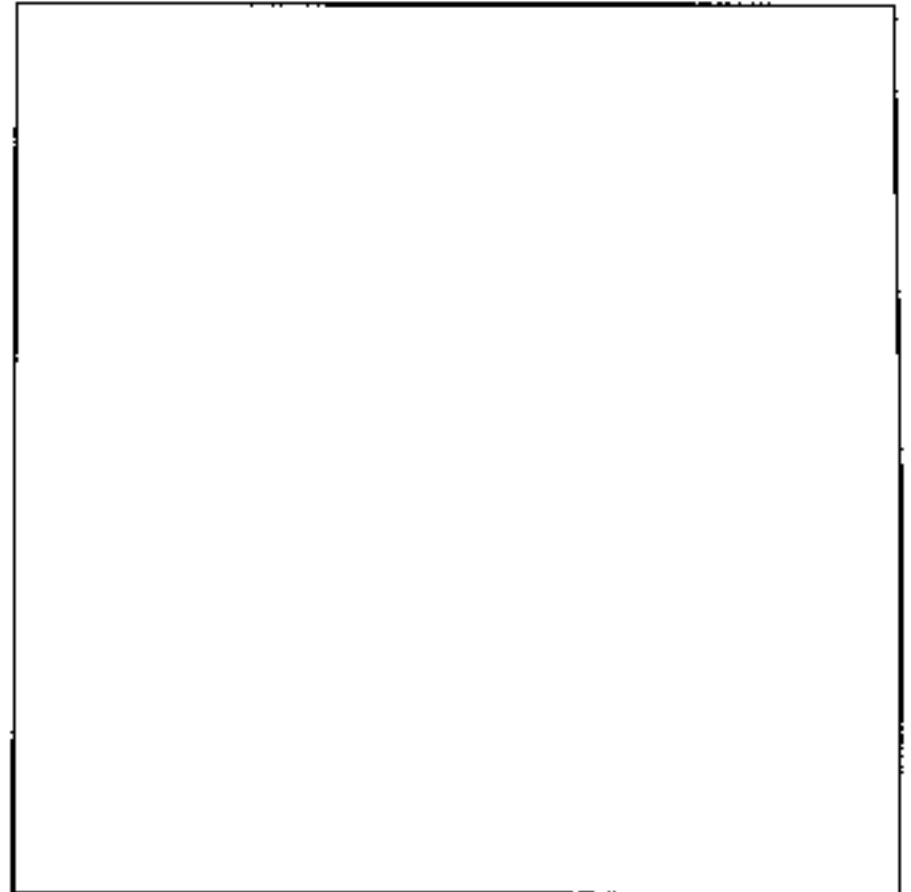

Empujar de forma que se pincen los dos lados de la tapa para liberar las lengüetas. Bascular la tapa hacia adelante.

El conjunto está fijado por dos tornillos.

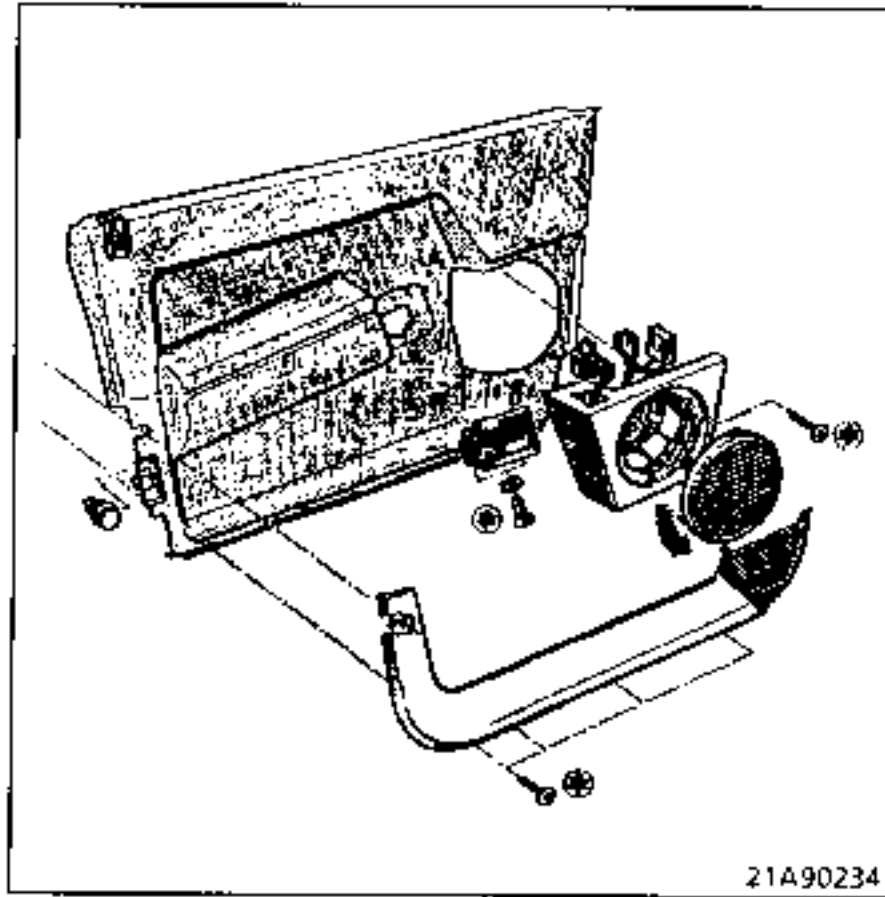

21A90234

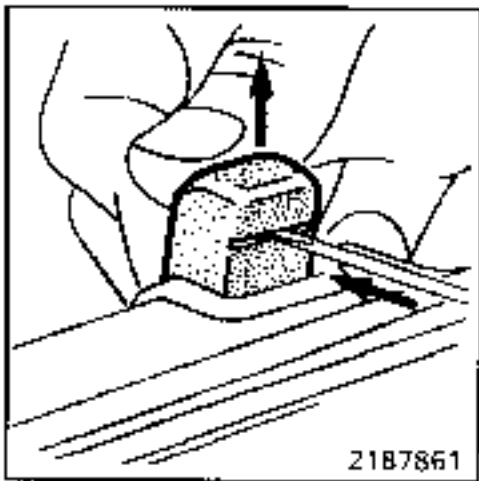

21B7861

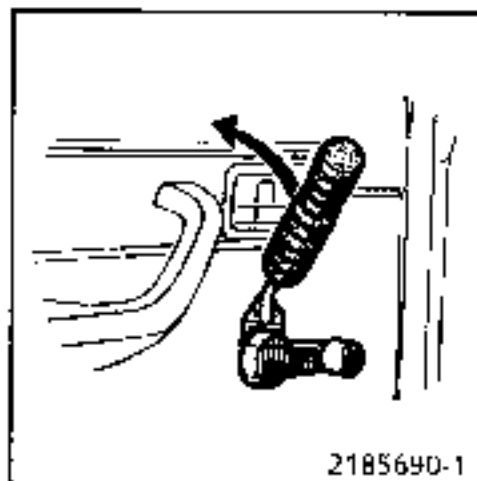

21B5690-1

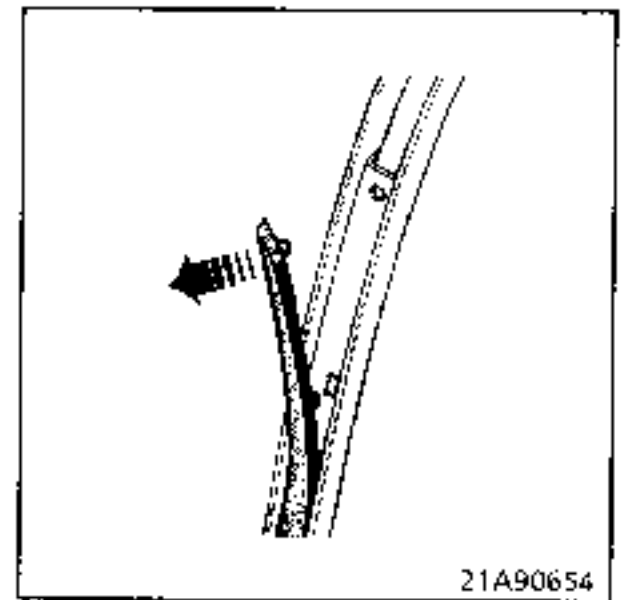

21A90654

La hoja de plástico se retira cortando la masilla con una cuchilla.

El patin de deslizamiento del cristal fijado sobre el montante se extrae mediante un destornillador plano.

Levantar la parte superior y empujar la pieza hacia abajo para sacarla.



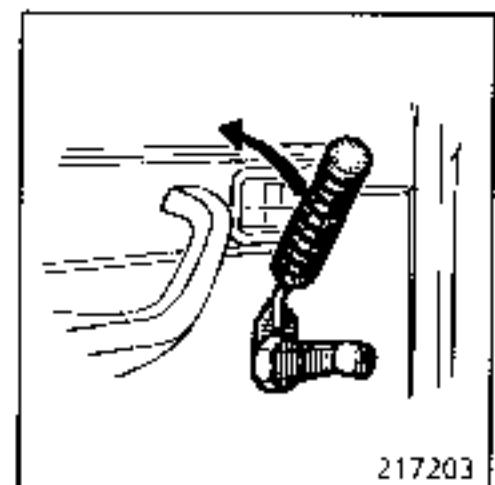
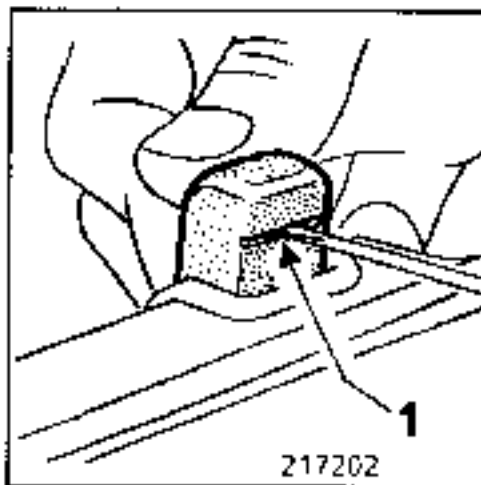
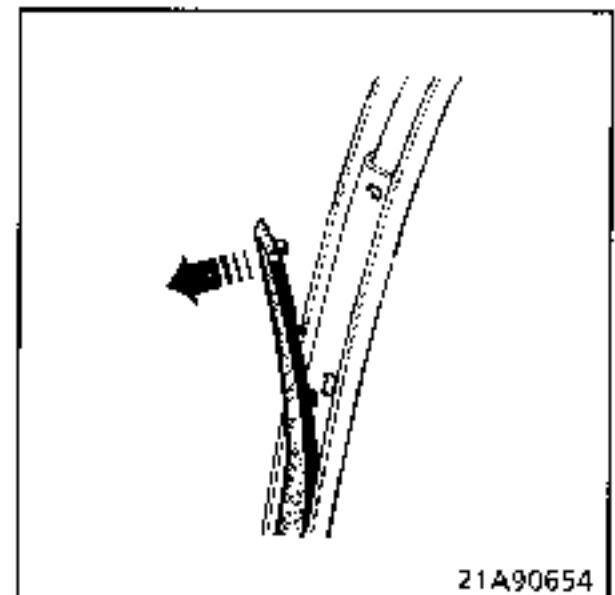
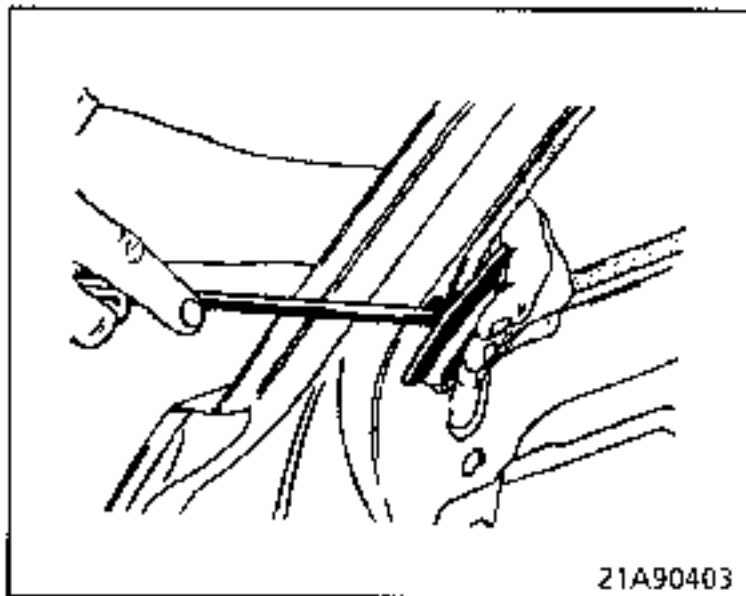
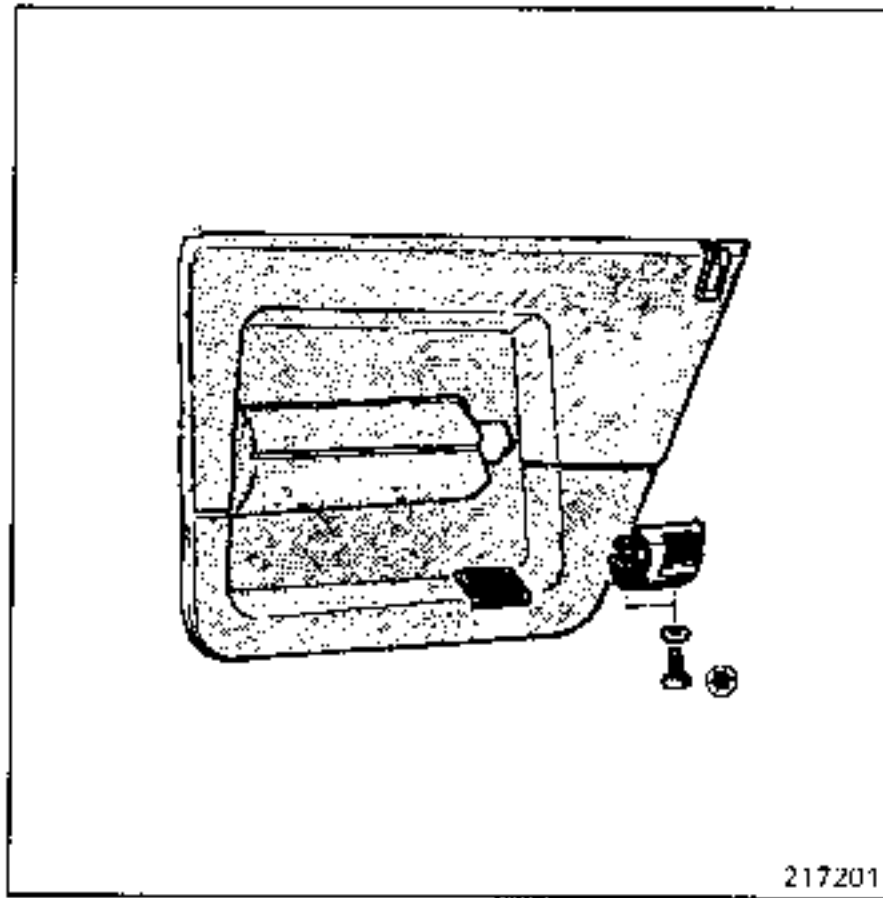

La hoja de plástico se retira cortando la masilla con una cuchilla.

(1) Girar un cuarto de vuelta, levantándola a la vez y después proceder de la misma manera que para la condensación de la puerta delantera.

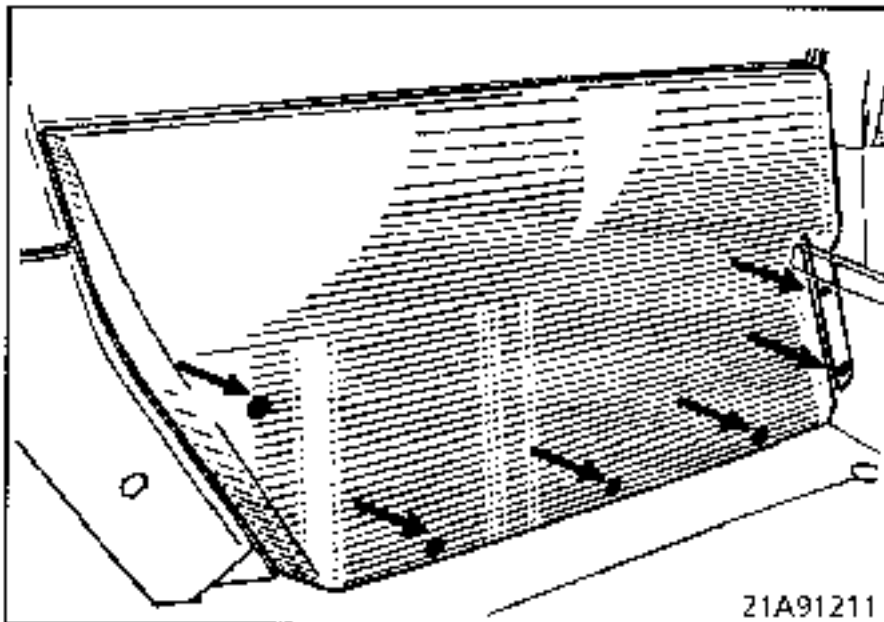

#### EXTRACCION DEL GUARNECIDO DE PLASTICO

- El guarnecido de plástico está fijado mediante seis grapas tipo "abeto". Emplear el útil FACOM D115.
- Empujar el guarnecido de plástico hacia arriba para sacarlo del lamelunas interior (1).

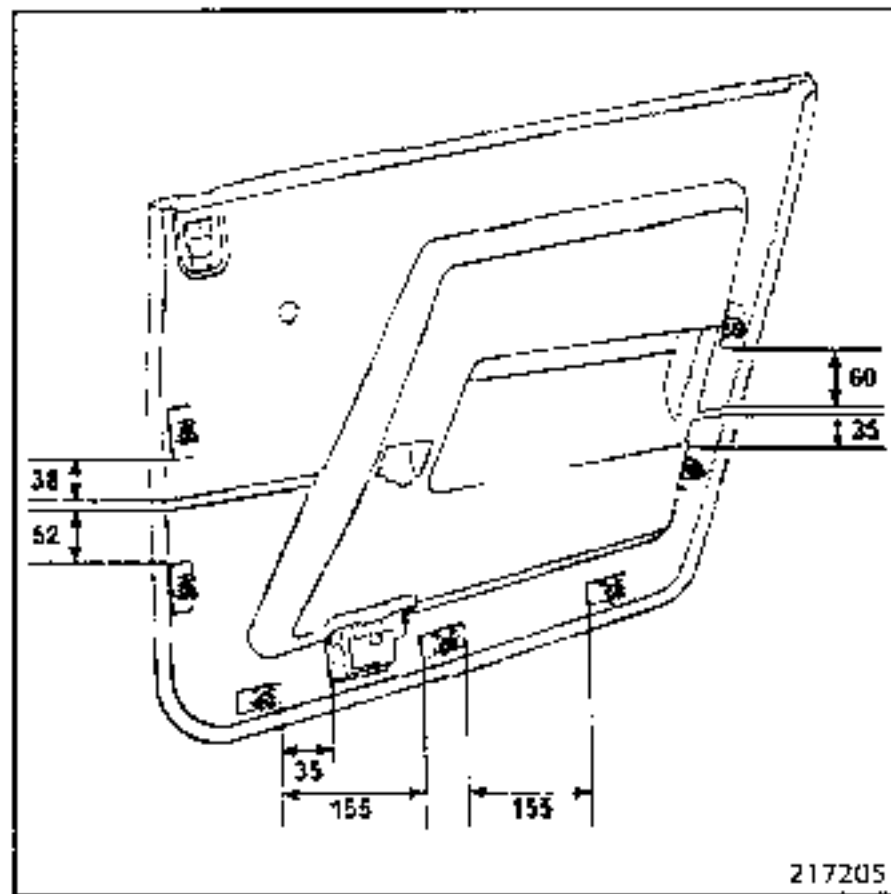
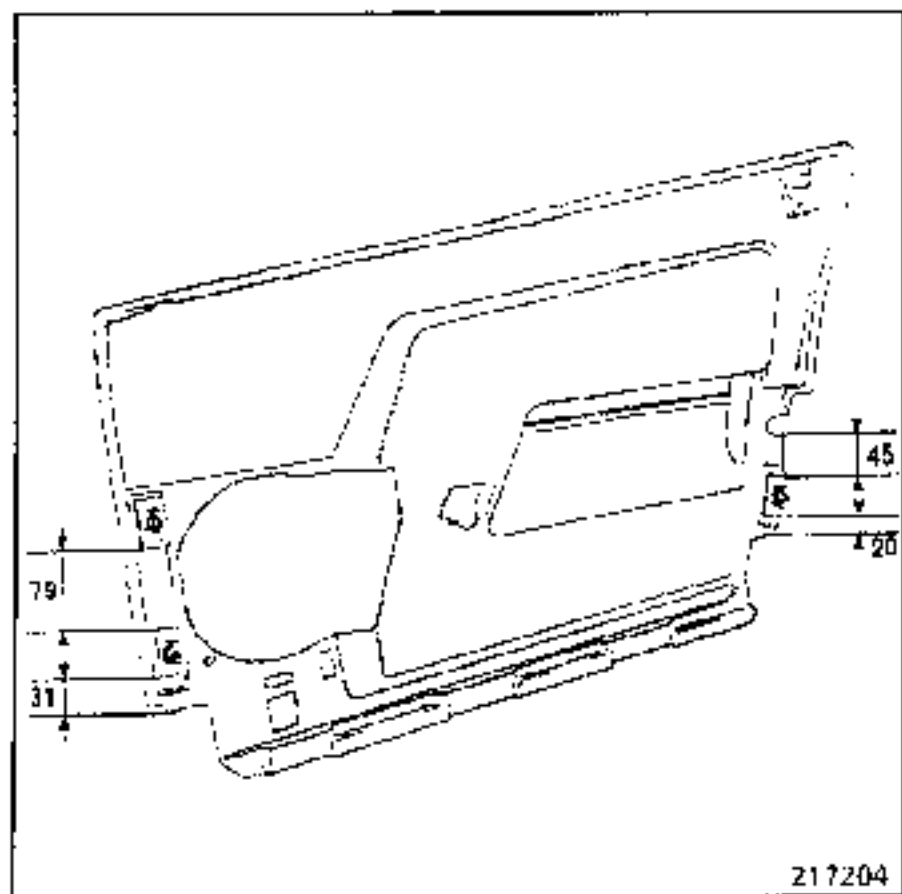

Al extraer el guarnecido de puerta, uno o varios puentes de fijación de las grapas pueden despegarse del guarnecido.

Es posible volver a pegar el puente utilizando el producto de dos componentes 3M, ref. 77 01 421 117.

#### METODO

1 - Lijar la parte a pegar del puente (utilizar papel abrasivo P80).

2 - Extrusionar la cantidad necesaria (ver nota del producto).

Proporción de mezcla : 50 % de la parte blanca.  
50 % de la parte negra.

3 - Mezclar bien los dos componentes para obtener una pasta homogénea.

4 - Aplicar la mezcla en la parte a pegar del puente.

5 - Colocar el puente en su lugar inicial (ver cotas) y ejercer una ligera presión para fluir la cola.

6 - Dejar secar la cola durante 10 a 15 minutos.

DESIGNACION DE LAS PIEZAS

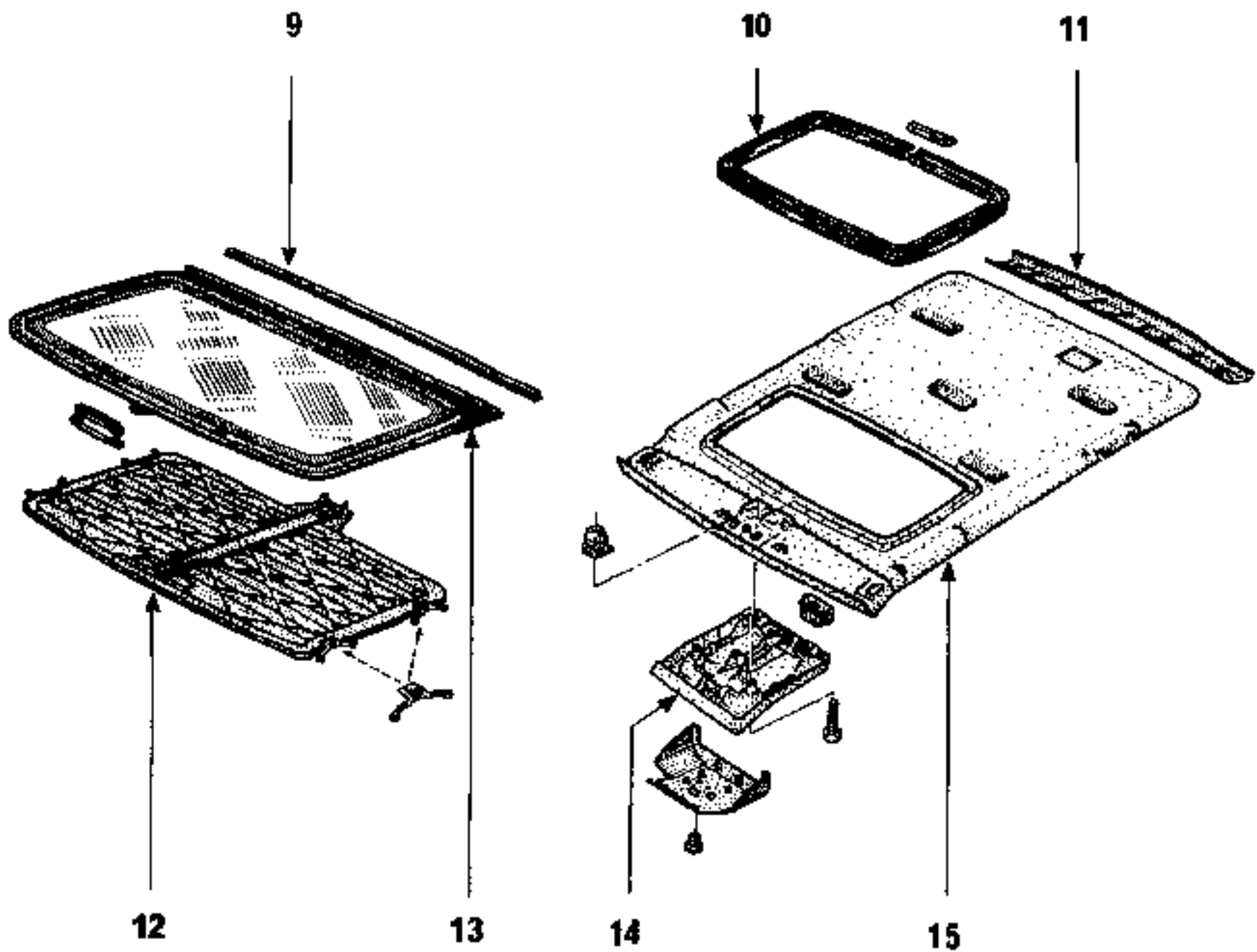

217301

- 9 - Junta de estanquidad del panel móvil
- 10 - Perfil de acabado
- 11 - Guarnecido del travesaño trasero de techo
- 12 - Toldo
- 13 - Cristal del panel móvil
- 14 - Consola de techo
- 15 - Guarnecido de techo

### EXTRACCION DEL TOLDO

Nota : esta operación necesita la extracción del vierteaguas.

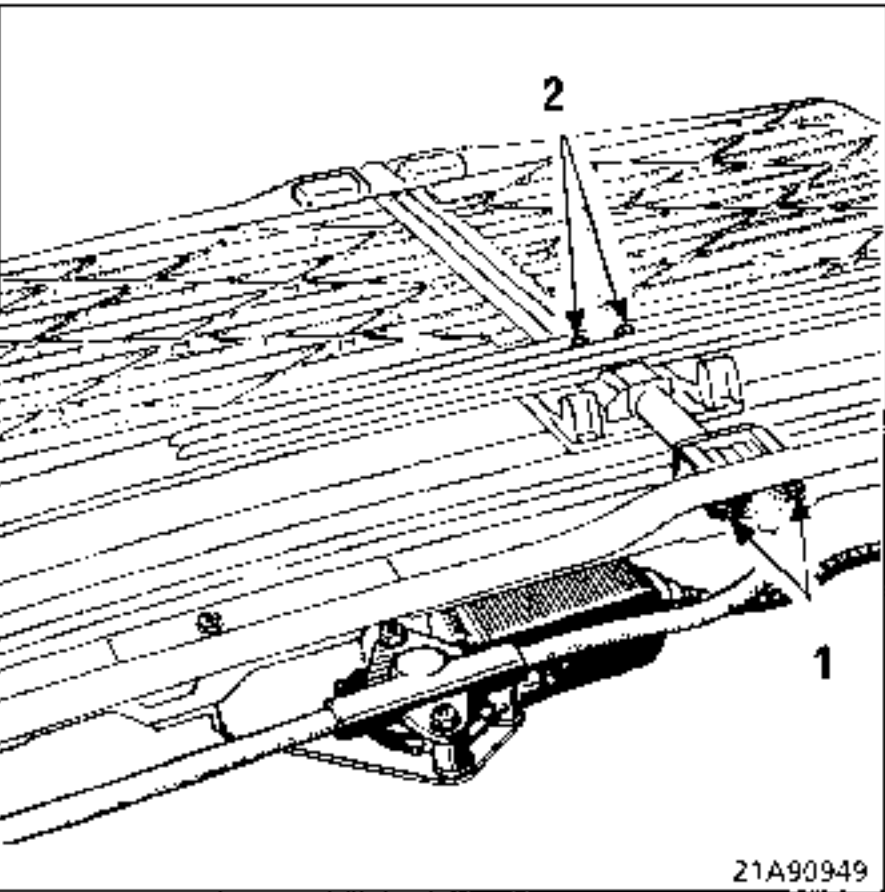

Quitar las dos tuercas (1) de fijación de la funda del cable de mando en el vierteaguas.

Quitar los dos tornillos (2) de fijación del extremo del cable de mando en el travesaño central del mecanismo.

Llevar el mecanismo a posición de apertura.

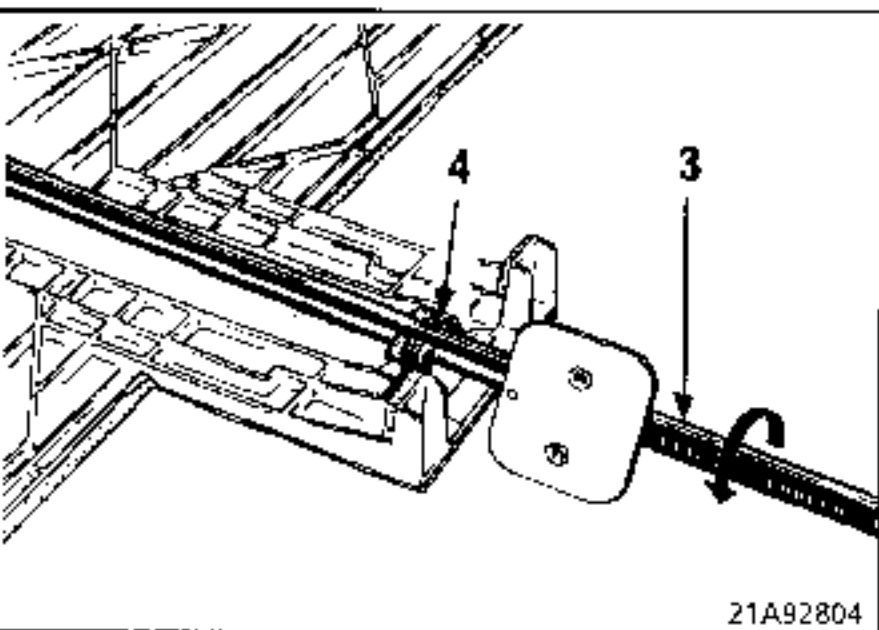

Hacer pivotar el tubo guía (3) sobre su eje, alrededor del gancho (4) para separarlo del toldo.

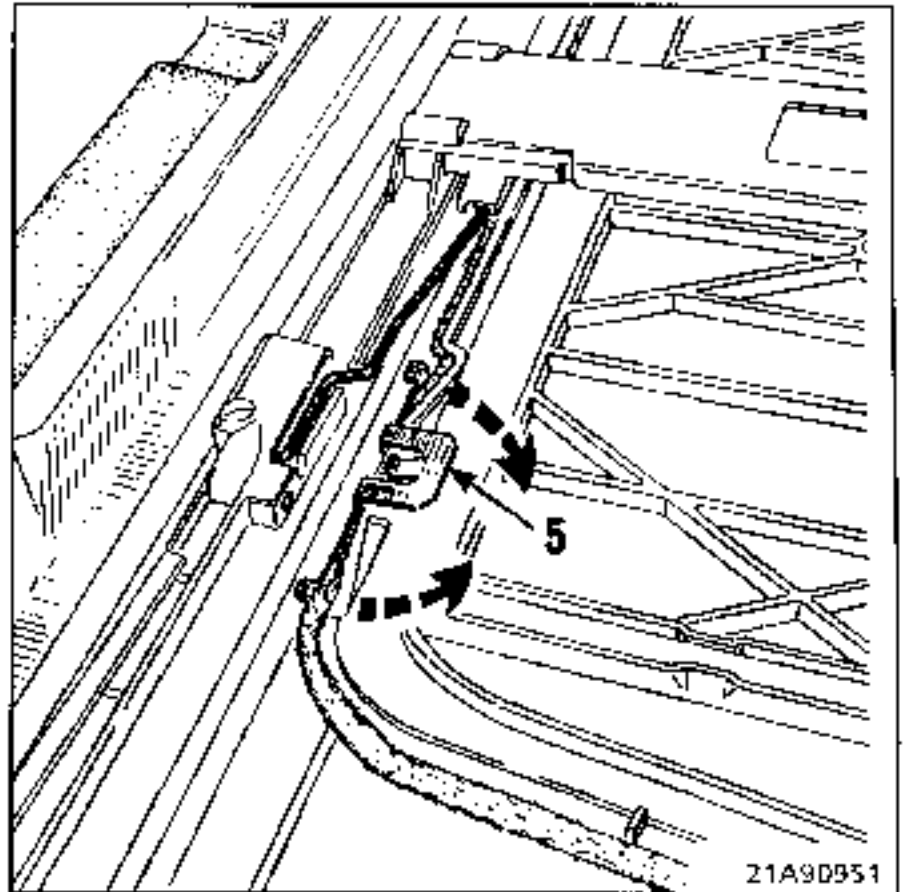

Con un destornillador, soltar los muelles guía (5) de los railes y extraer el toldo.

### EXTRACCION

Quitar :

- los dos tornillos de fijación delantera,

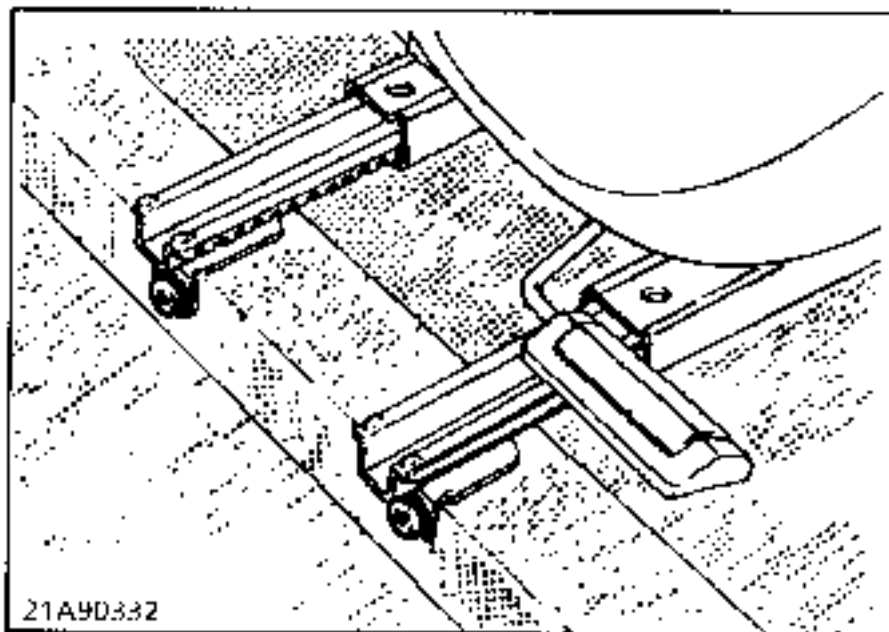

- los dos tornillos de fijación trasera,
- el asiento con las dos placas de anclaje (1), tirando de él hacia adelante.

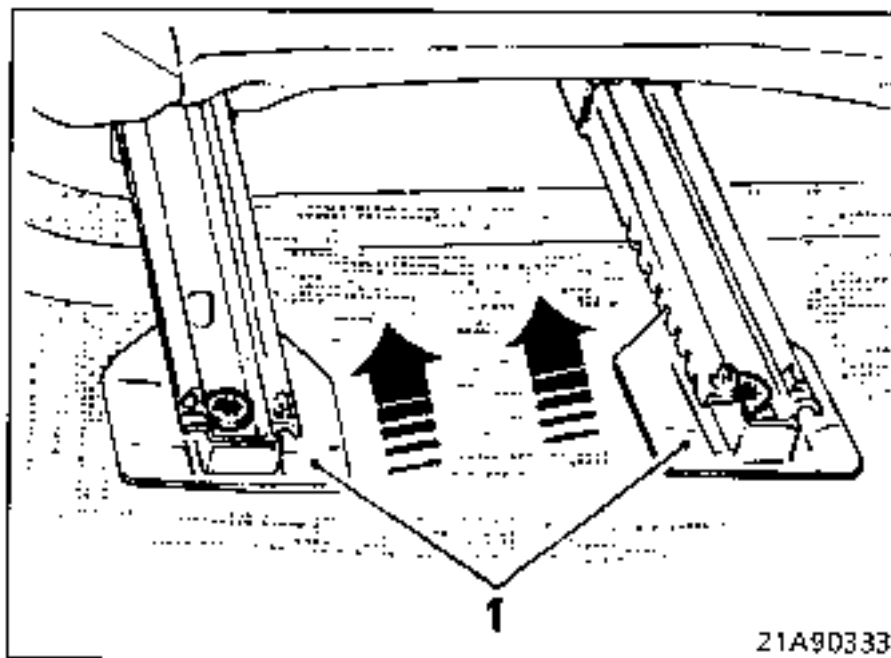

EXTRACCION - REPOSICION

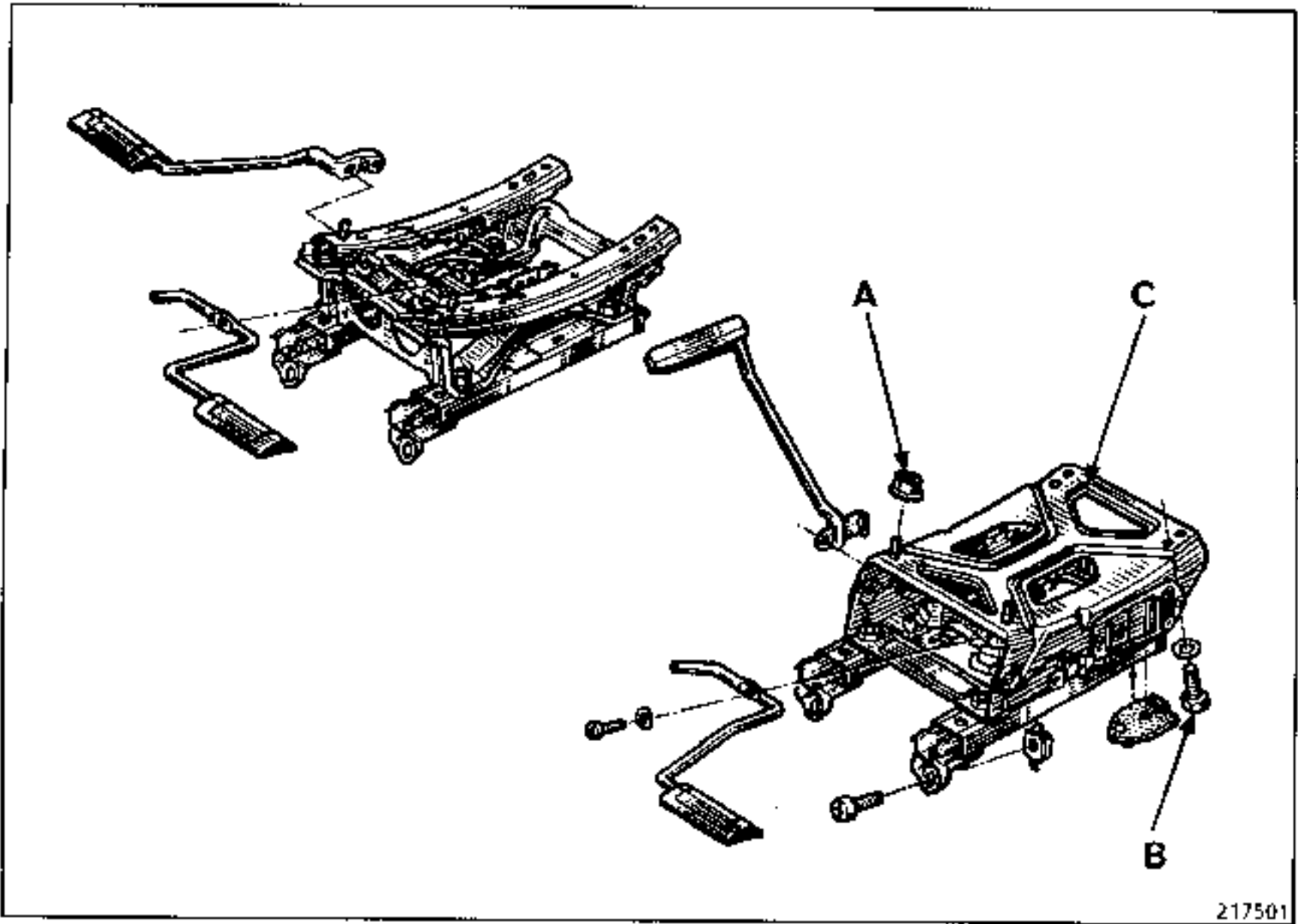

217501

Tras haber extraído el asiento y desguarnecido su cojín, aflojar las dos tuercas (A) así como los tornillos (B) para separar la armadura del asiento de su bastidor (C).

### REGLAJE LUMBAR

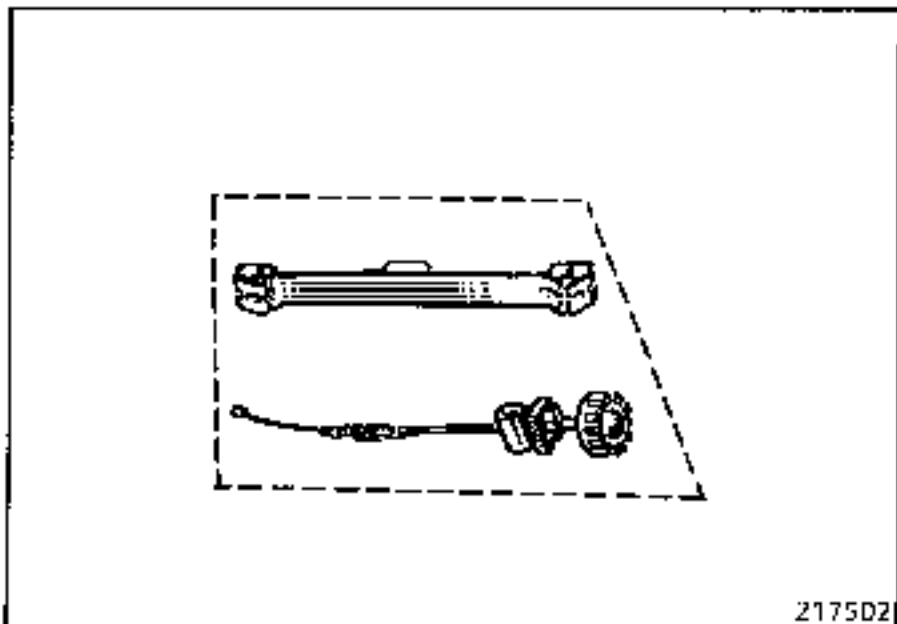

### EXTRACCION

Tras desguarnecer el respaldo, reglar el mecanismo en posición estirado.

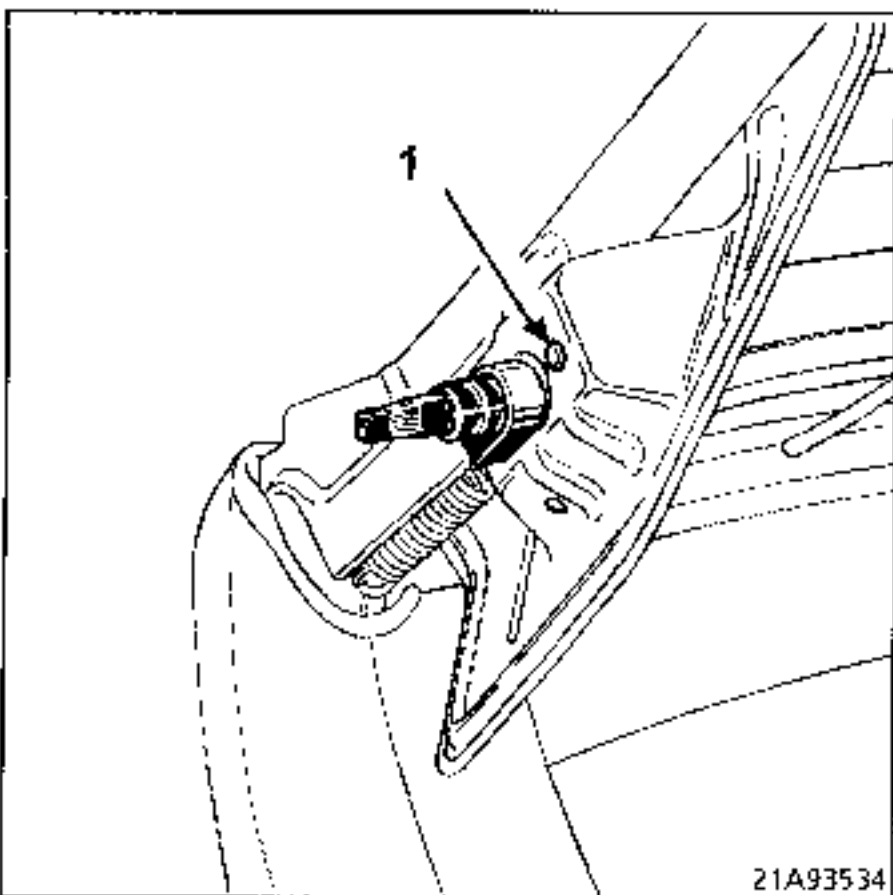

Extraer el remache de fijación del mando.

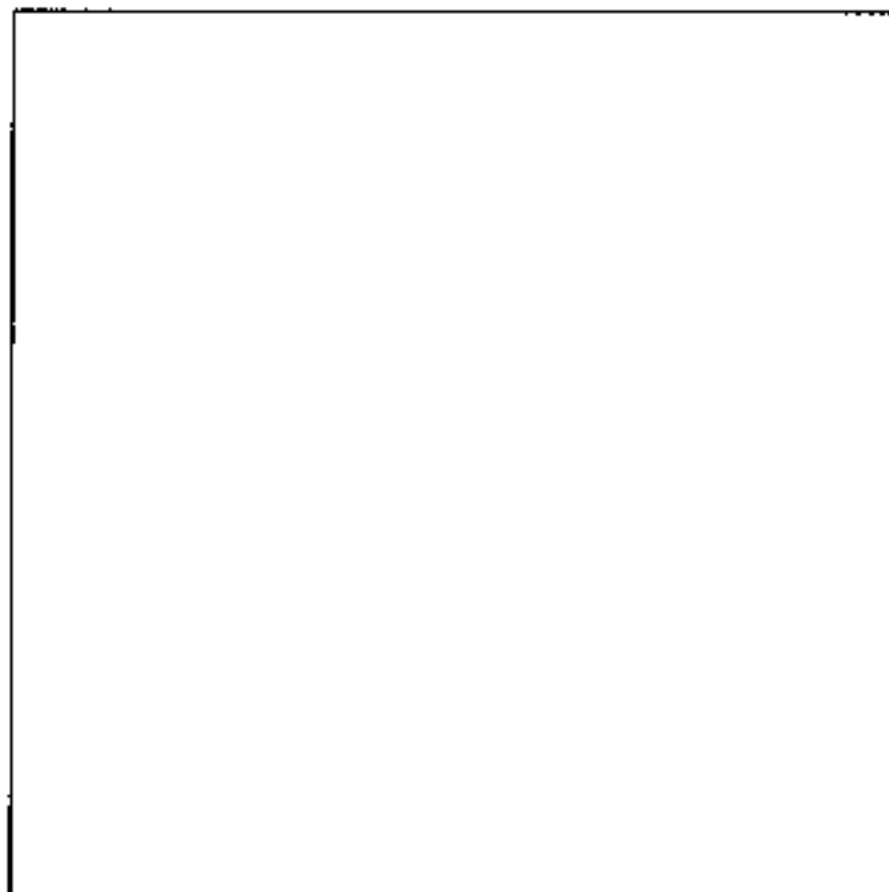

Con un par de pinzas, extraer el freno del cable para hacer pasar dicho cable a través de la armadura.

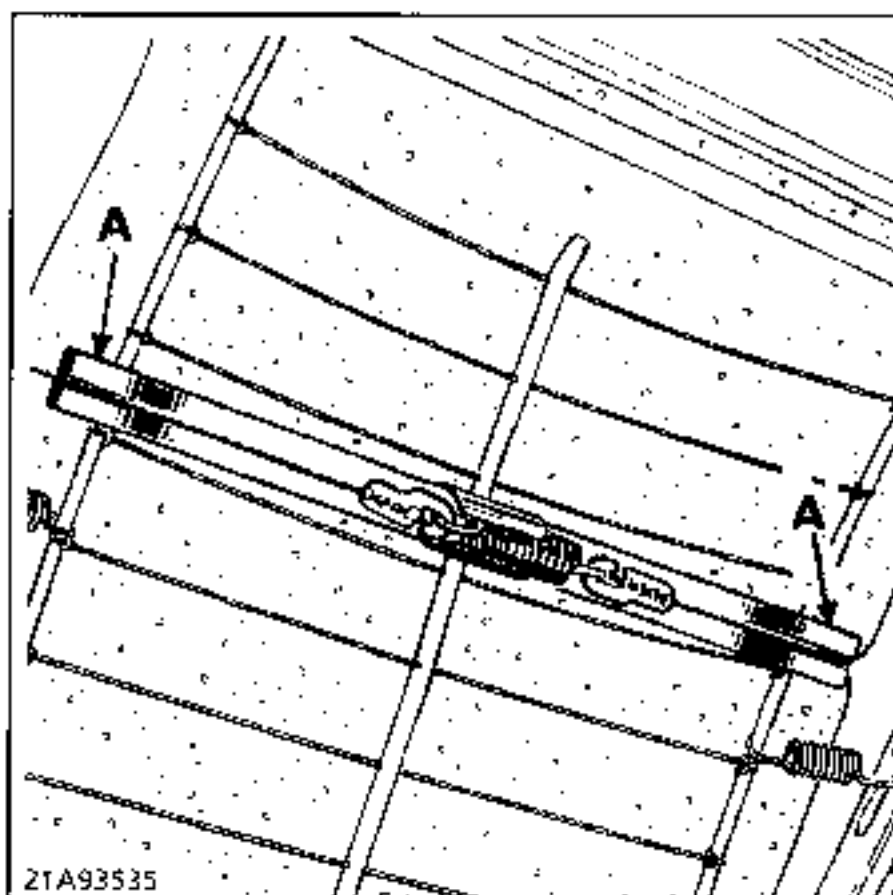

Soltar la guía de plástico (A).

Para la reposición, terminar por el ensamblado de los dos cables en el muelle central.



EXTRACCION DEL COJIN

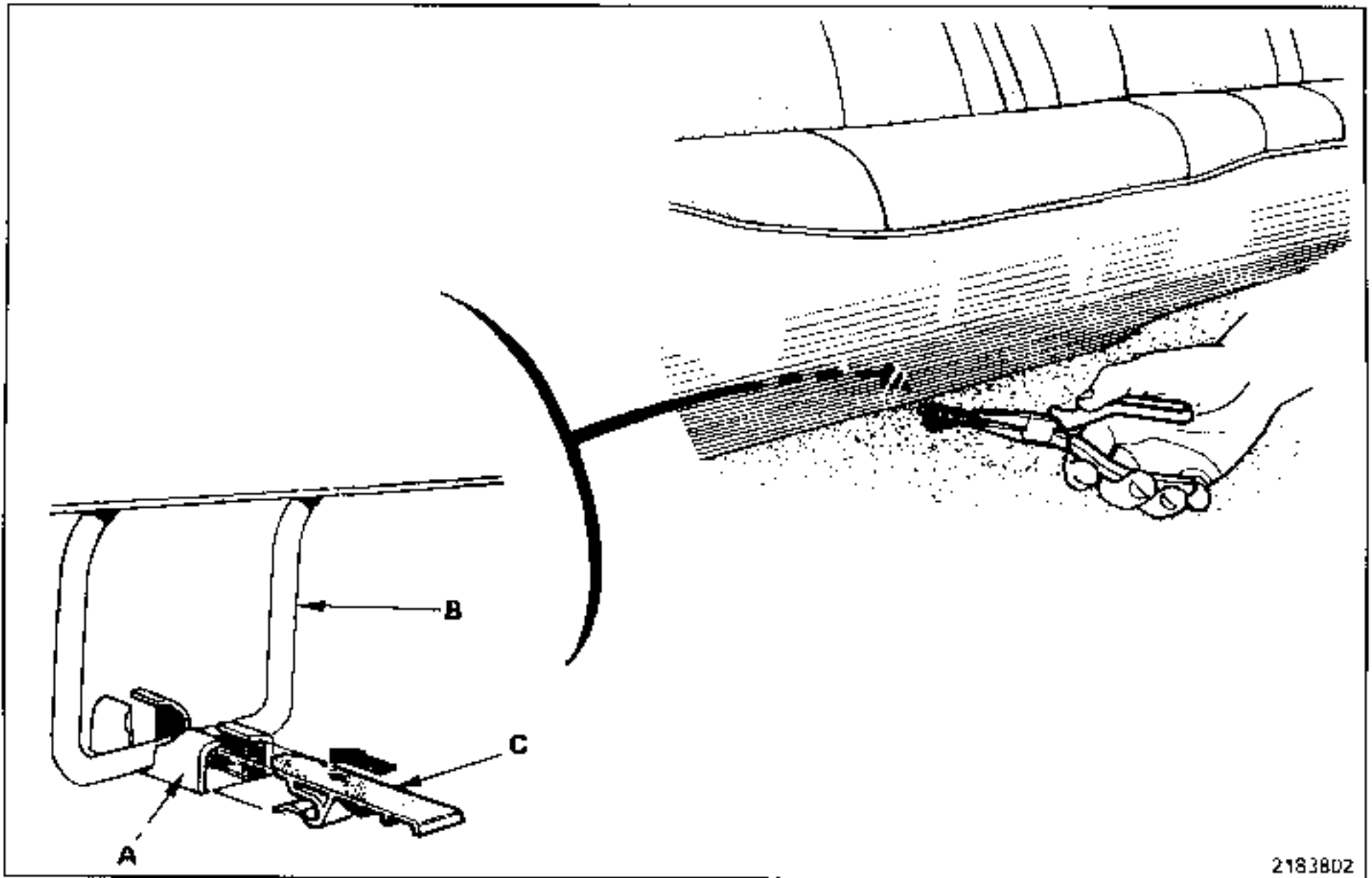

2183802

- A Puente de fijación
- B Armadura de la banqueta
- C Lengüeta de fijación

### EXTRACCION DEL RESPALDO

Quitar :

- los tornillos de fijación de los pedúnculos de los cinturones,

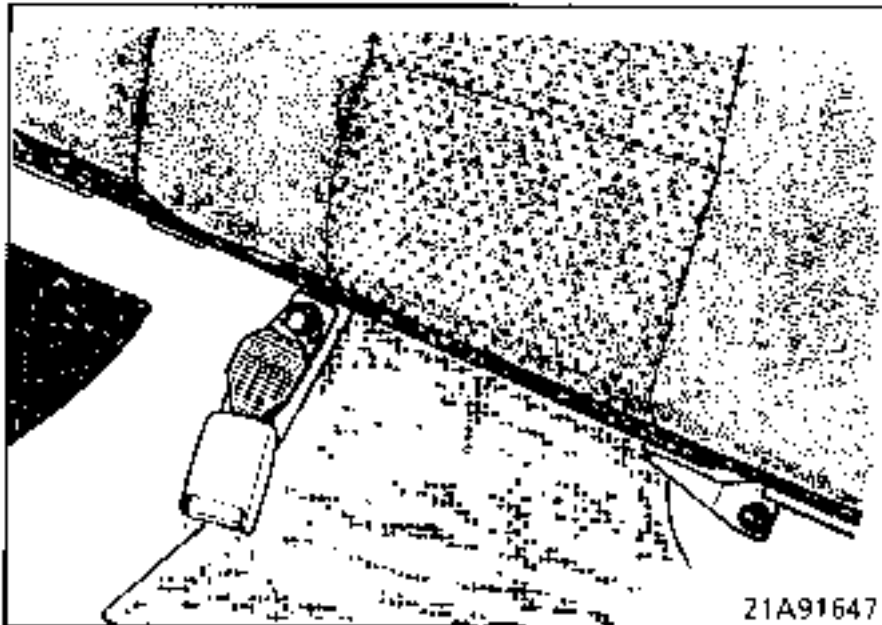

- las tuercas que fijan el conjunto de los dos respaldos (2/3 y 1/3).

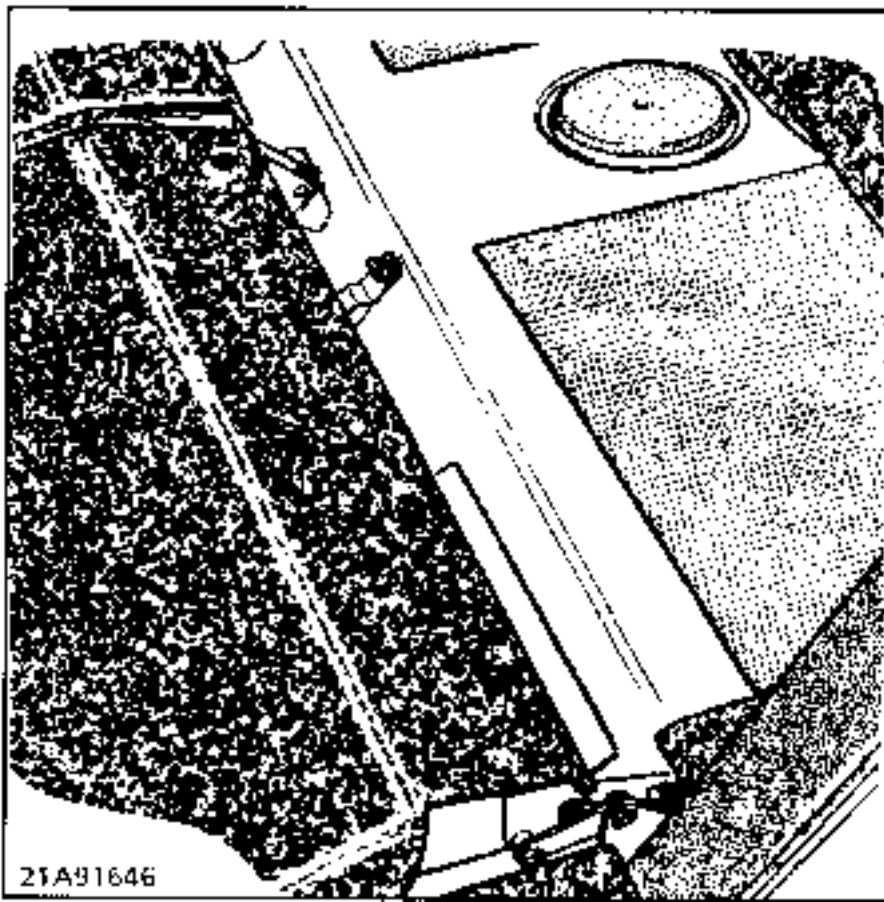

Extracción

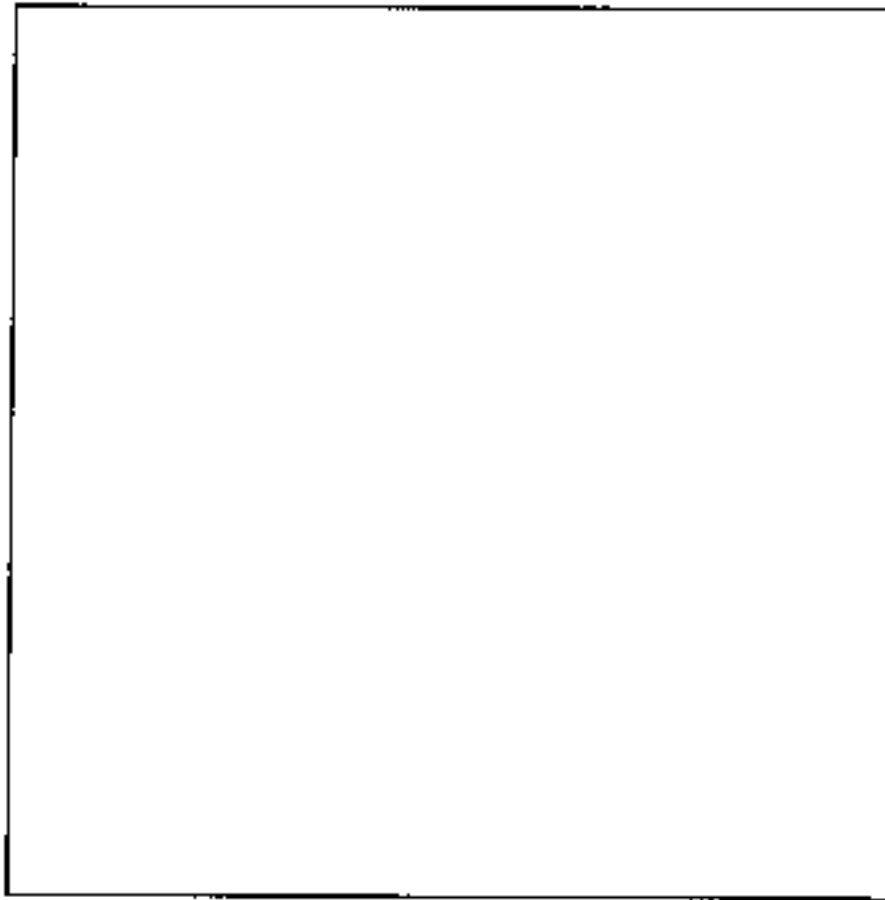

Soltar el compensador, detalle 1.

Quitar las grapas de articulación, detalle 2.

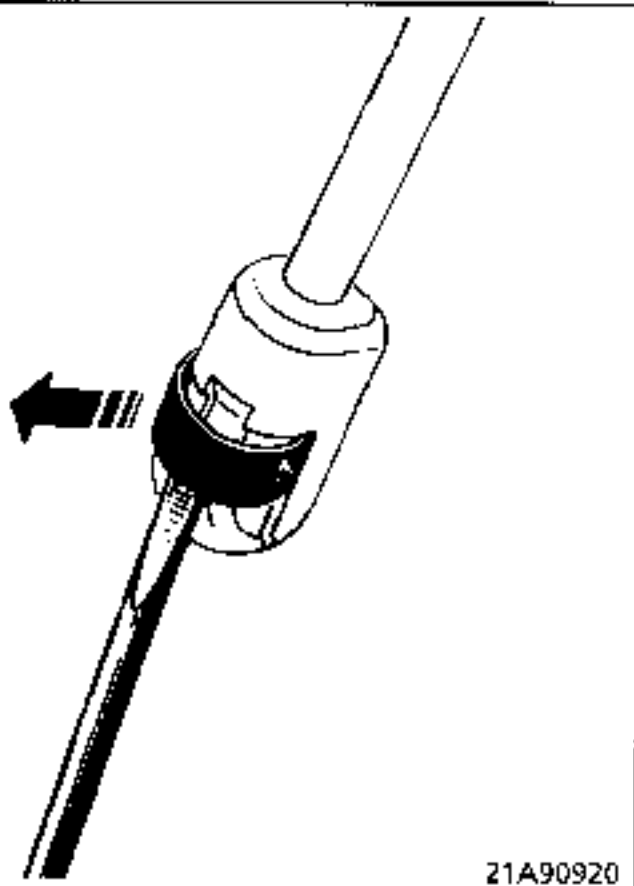

DETALLE 1

Con un destornillador, separar las garras del clip de sujeción sin que se salga de su alojamiento.

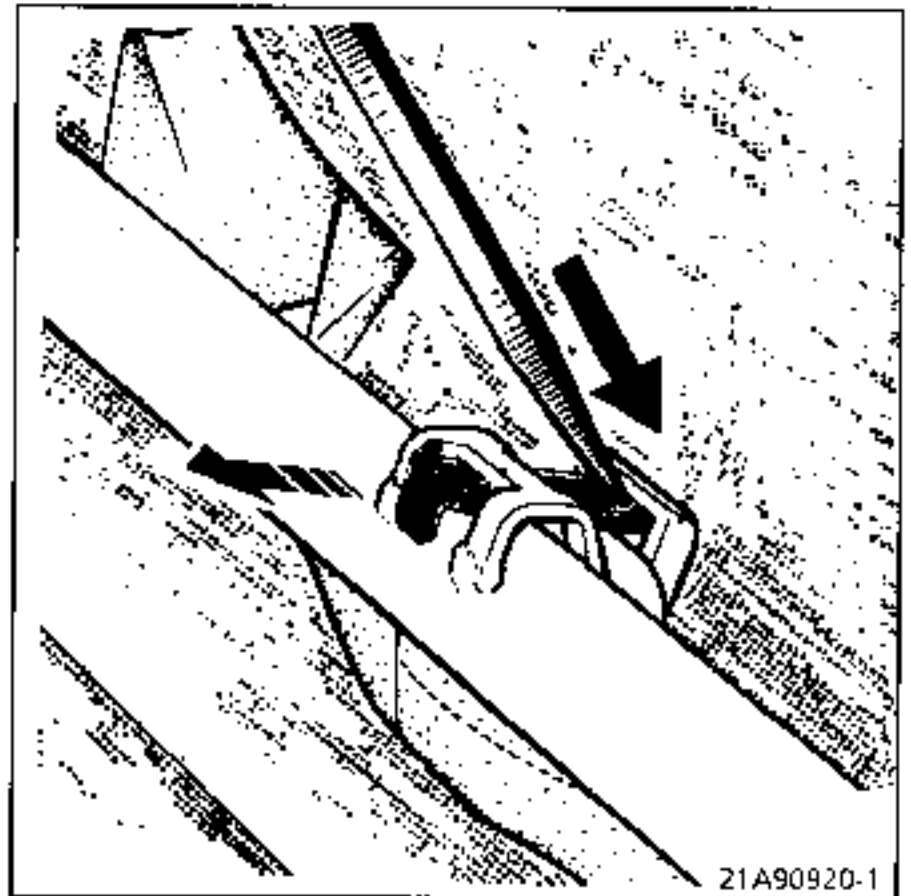

DETALLE 2

Con un destornillador, retirar la grapa presionándola como se indica en el dibujo.

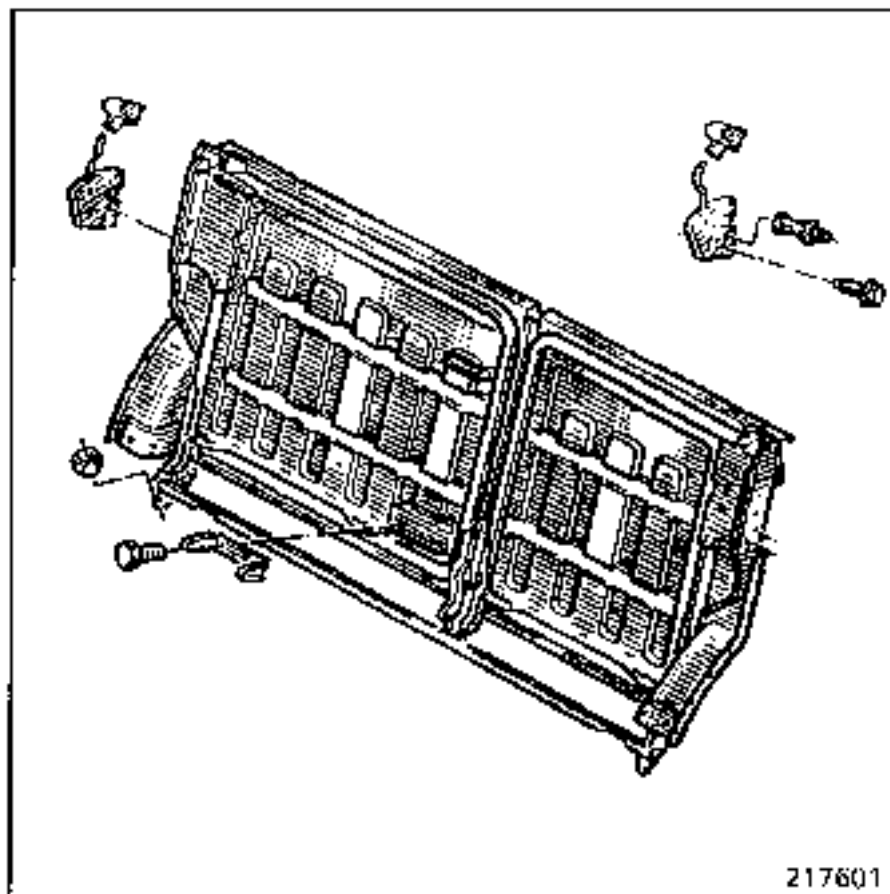

EXTRACCION

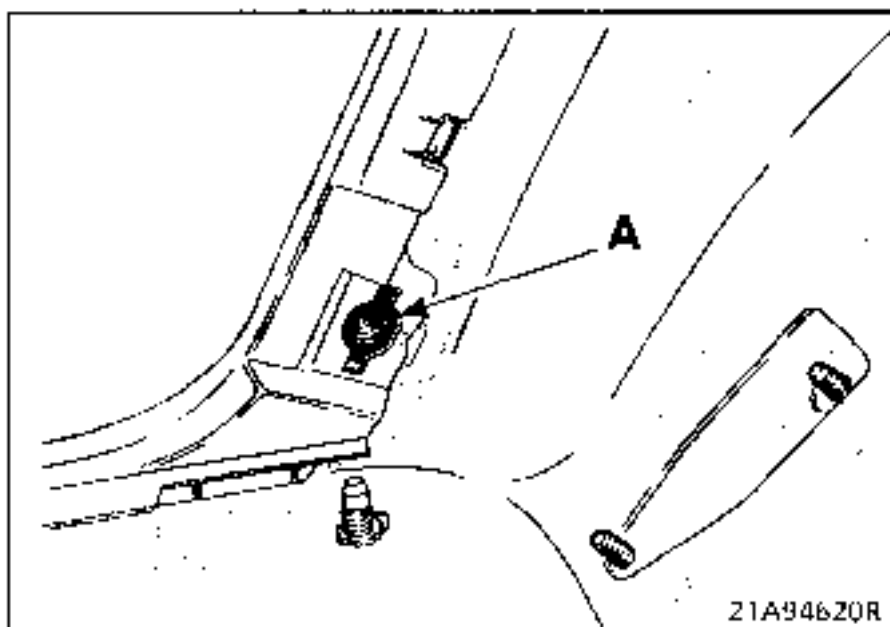

Desbloqueo de las cerraduras del asiento.

Extracción de la fijación del cinturón inferior trasero (A).

Quitar las cuatro tuercas de fijación.

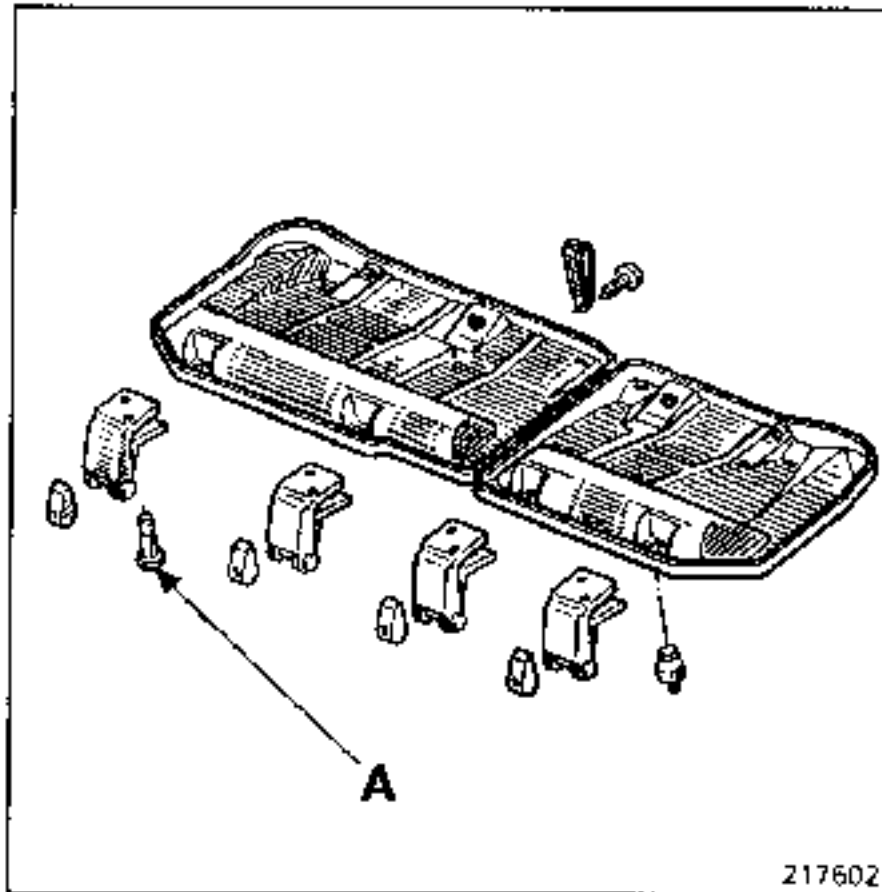

#### EXTRACCION

Tras bascular los cojines hacia adelante, quitar los tornillos del elemento concernido (A).

## Cerradura del respaldo 1/3 - 2/3

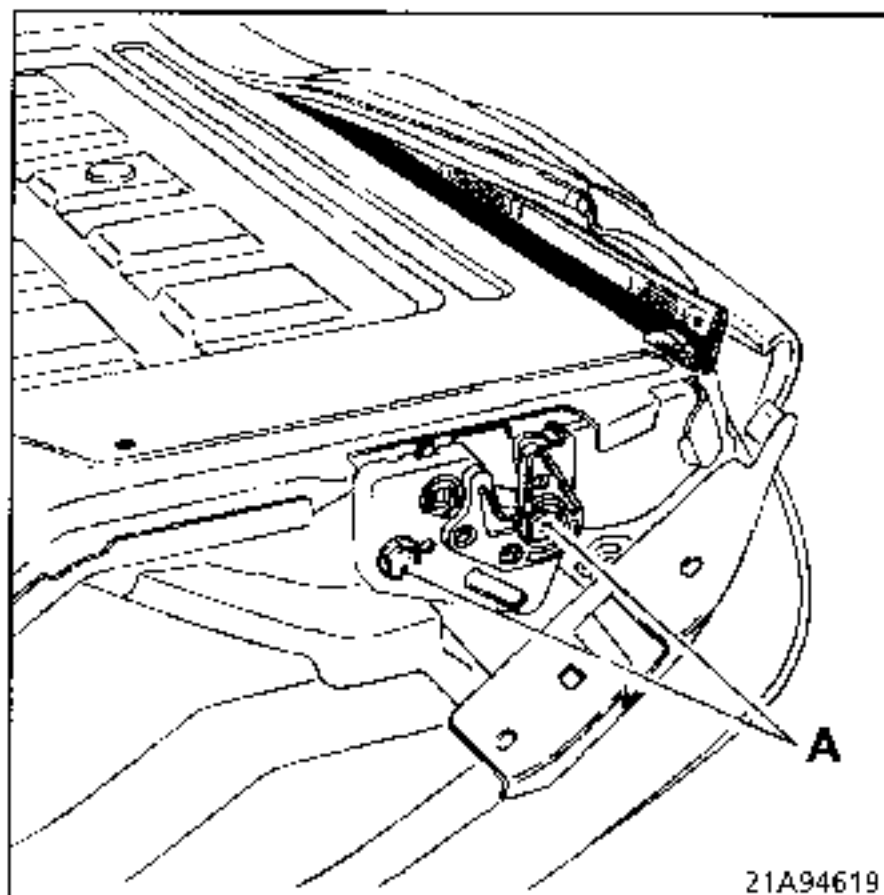

#### EXTRACCION

Tras desguarnecer el respaldo concernido, extraer la cerradura por los dos tornillos (A).

### DESGUARNECIDO DEL COJIN

Extraer la empuñadura (1) por el tornillo (2).

Desgrapar :

- los dos ganchos (3),
- el contorno del guarnecido (4).

Cortar las dos grapas "nariz de cerdo" (5).

Abatir el guarnecido por encima del cojín.

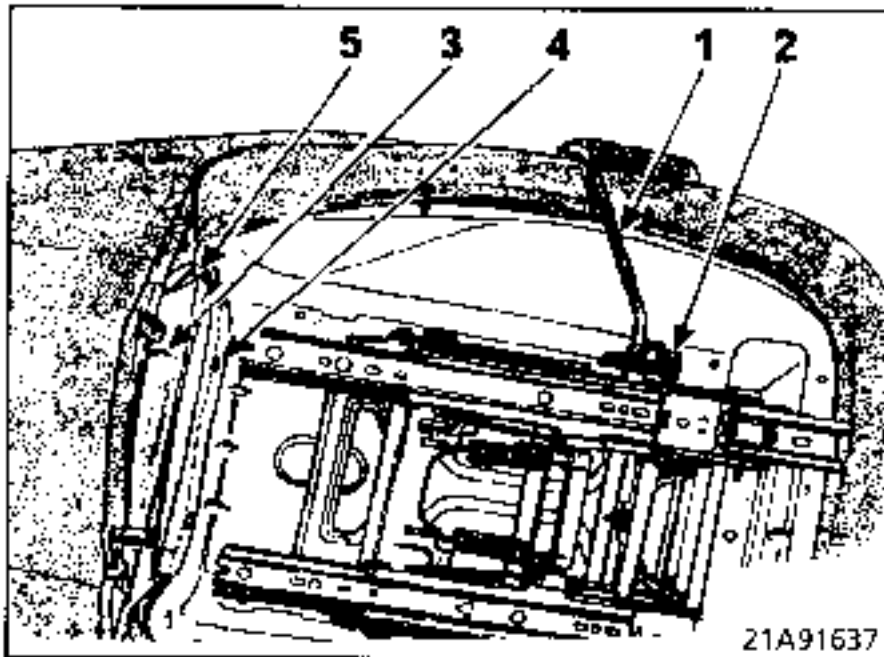

Cortar las grapas (6) que fijan las tres varillas del guarnecido en la espuma.

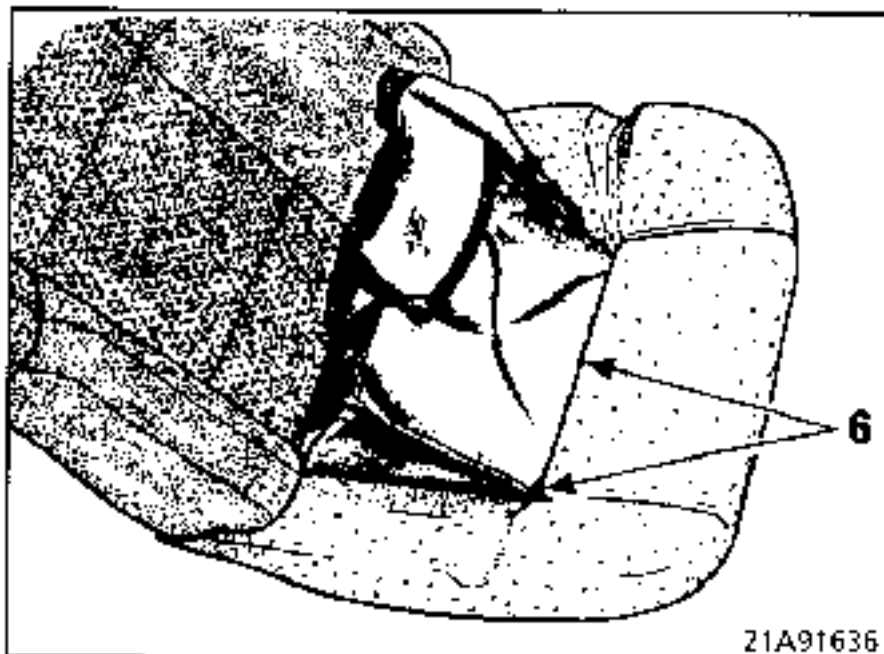

### DESGUARNECIDO DEL RESPALDO

Desgrapar :

- los dos ganchos (1),
- el guarnecido (2),

Cortar las grapas tipo "nariz de cerdo" (4) que fijan el guarnecido a la armadura del asiento.

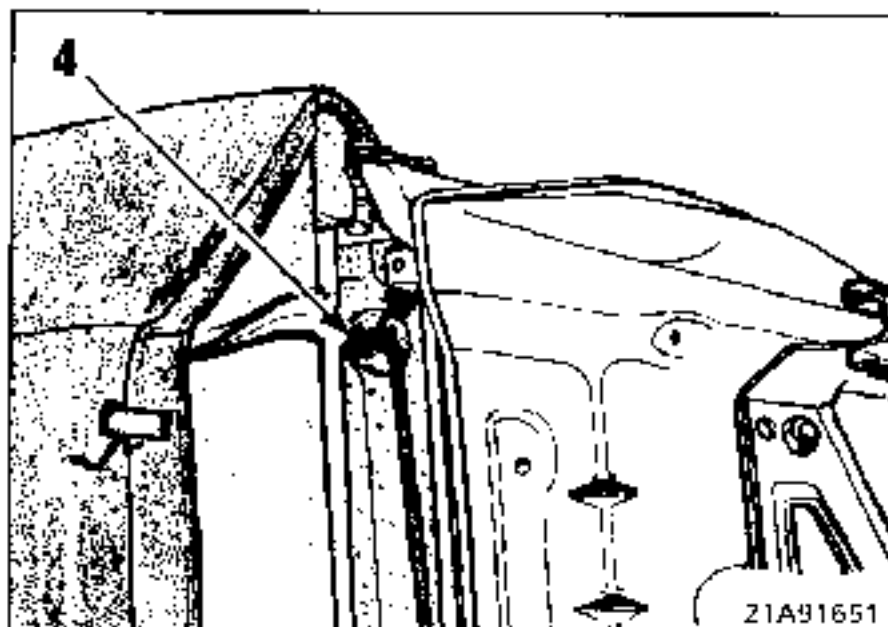
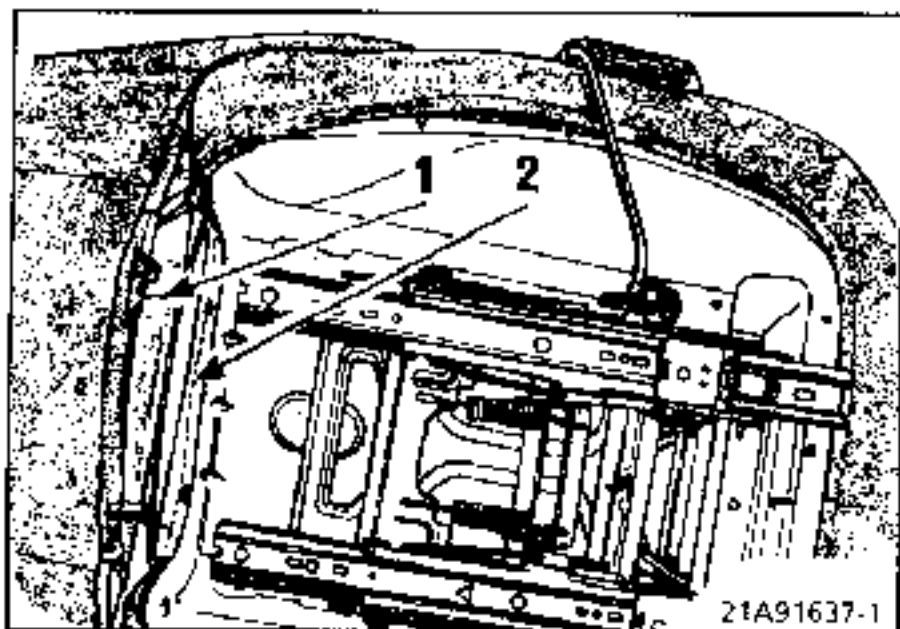

- las dos horquillas (3) situadas a ambos lados del asiento.

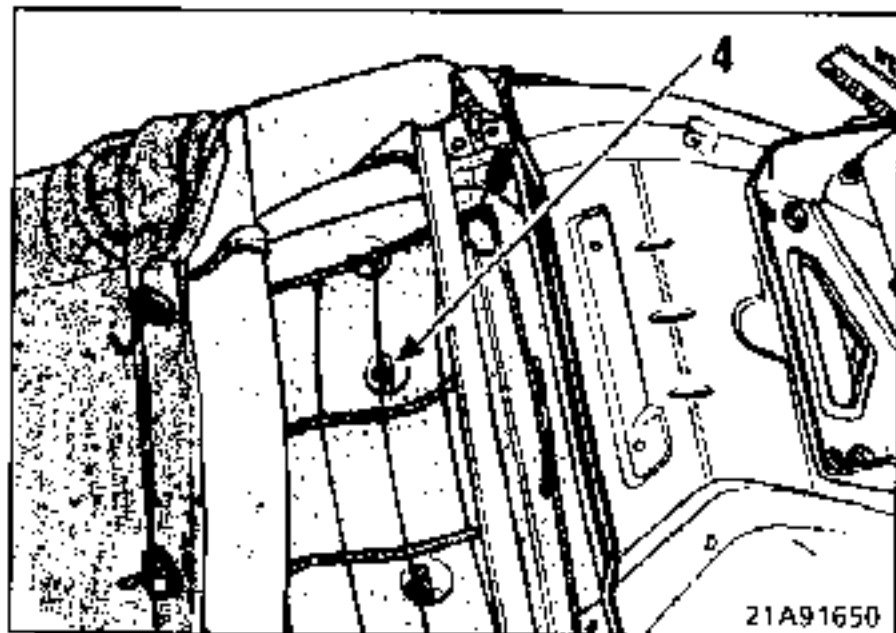
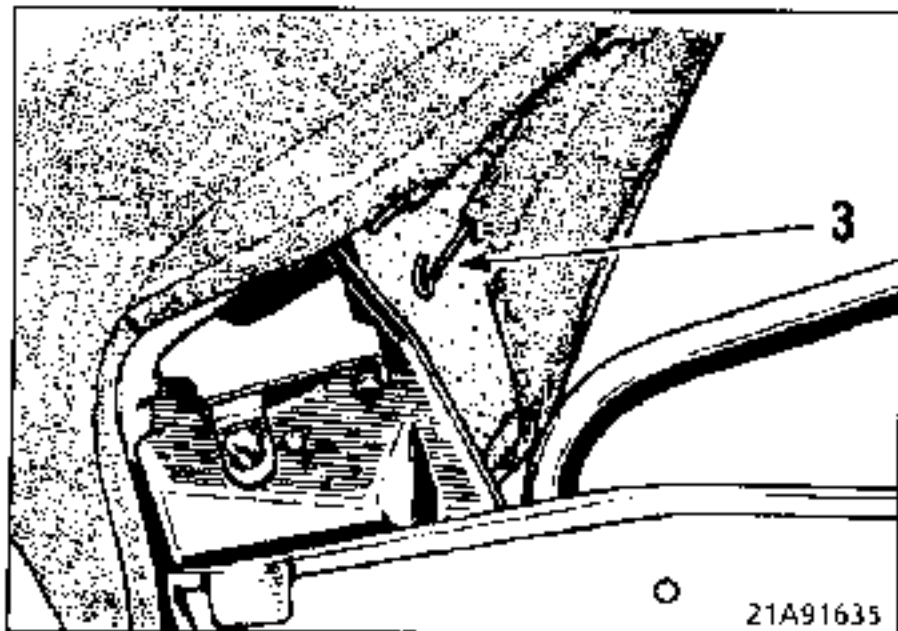

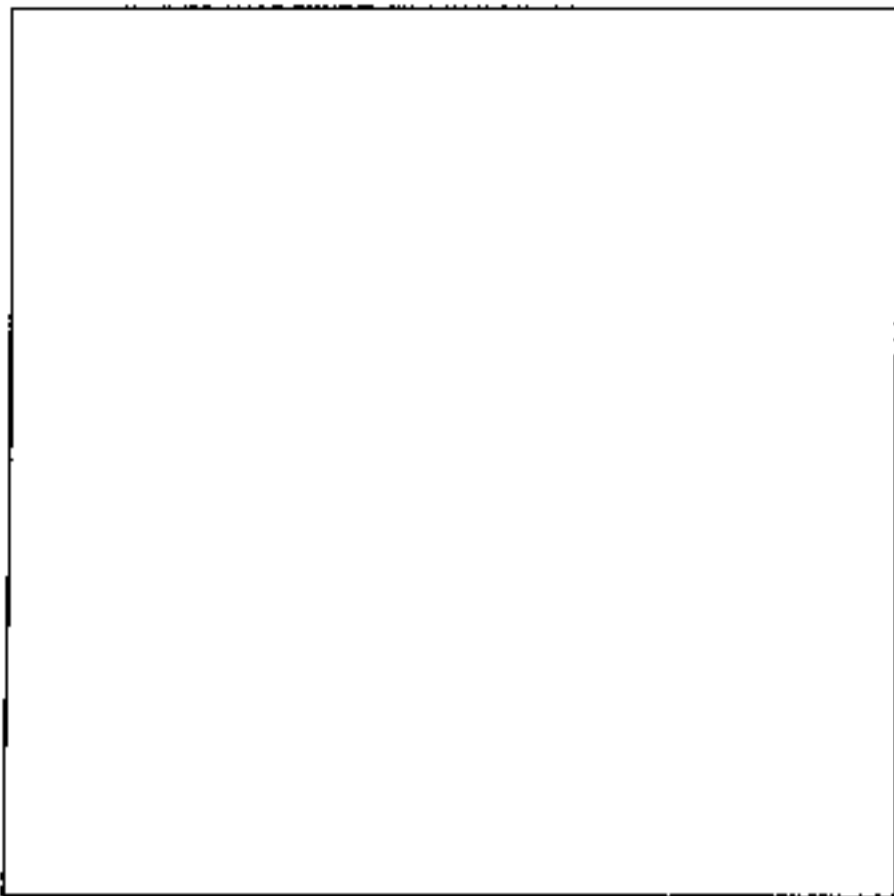

Si el asiento lo tiene, quitar, mediante un destornillador, el clip central de la manecilla de reglaje del respaldo y la propia manecilla, tirando de ella.

Por detrás del asiento, extraer los dos ganchos y desenganchar las dos grapas que sujetan el guarnecido.

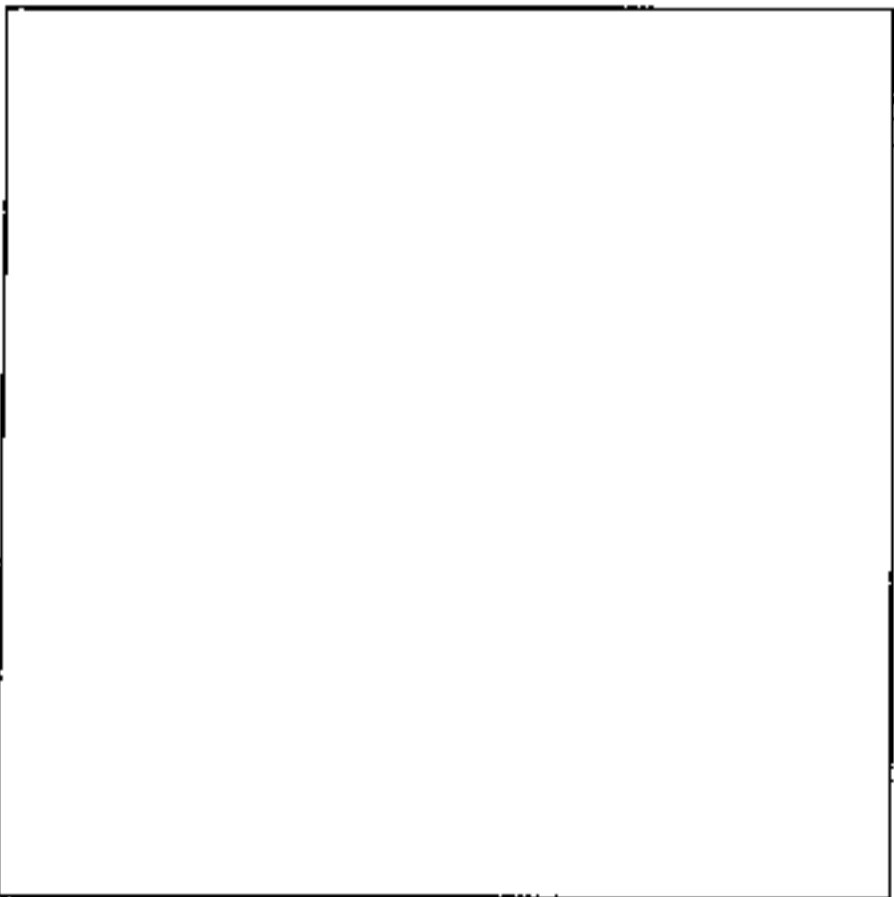

Levantar el guarnecido. Hacer pasar el cartón que sirve para tensar el tejido a través de la espuma.

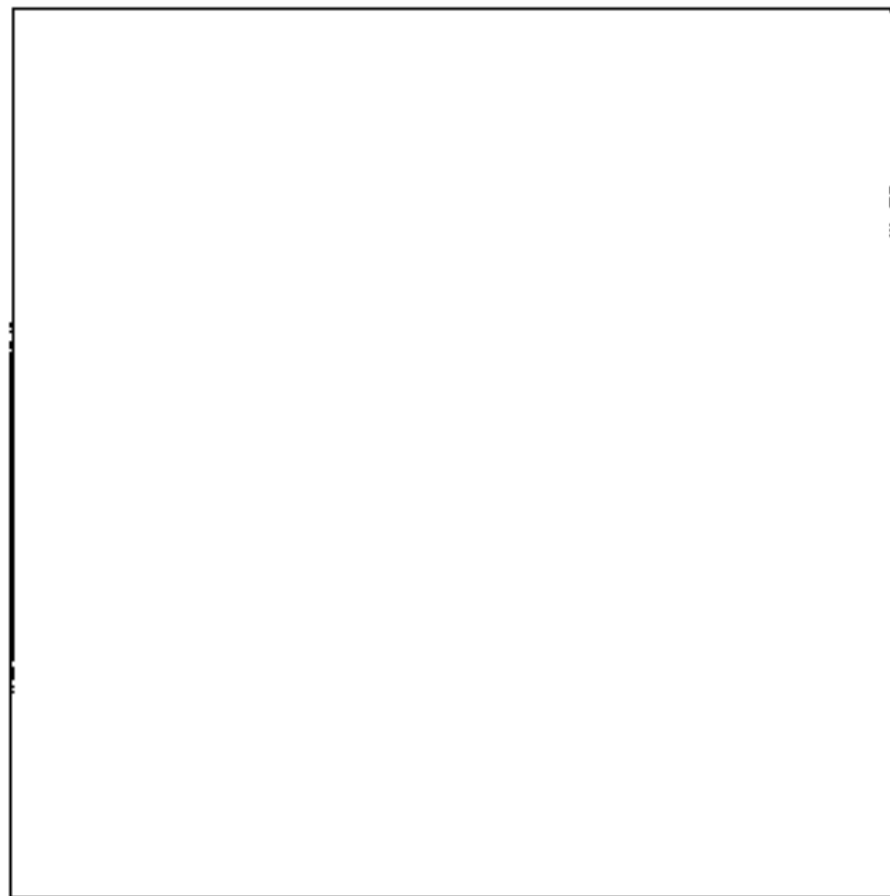

Levantar aún más el guarnecido.

Cortar las dos grapas que fijan la varilla superior y pasar el 2º cartón a través de la espuma para separar ésta del guarnecido.

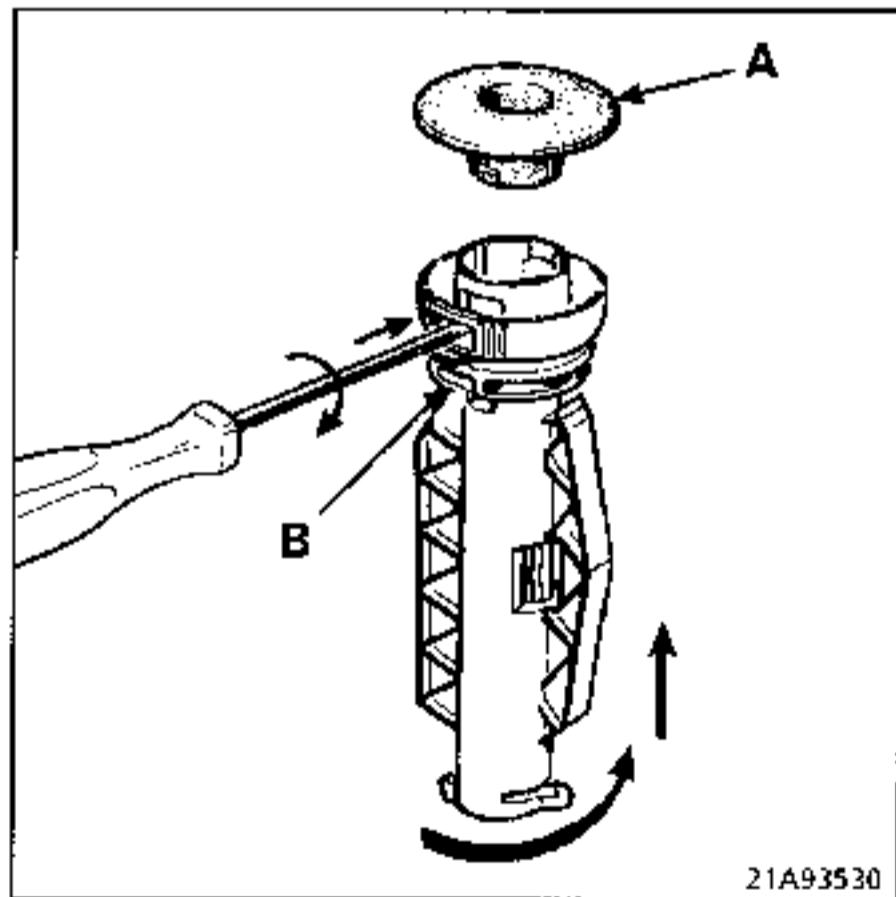

Con el fin de retirar completamente el guarnecido, soltar las dos tapas (A) pasando por debajo del guarnecido.

Para extraer las guías del apoyacabezas, levantar la lengüeta (B) y hacerlas girar en el sentido indicado.



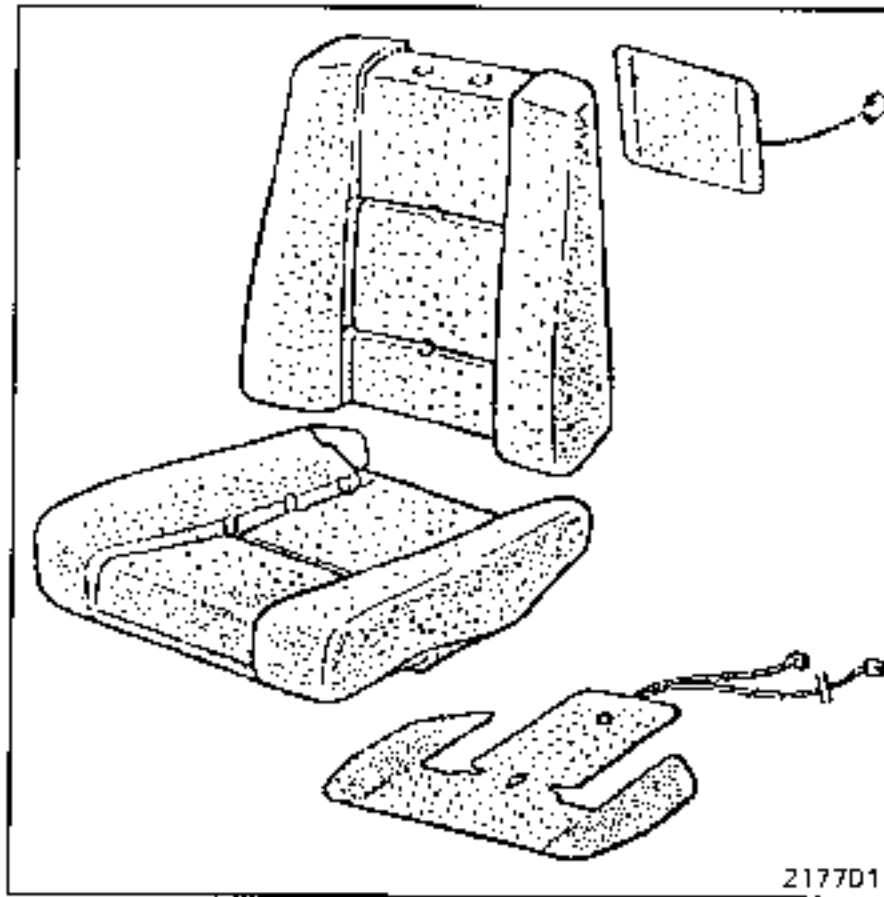

Ref. : Respaldo 77 00 809 758  
Ref. : Cojín 77 00 809 757

EXTRACCION

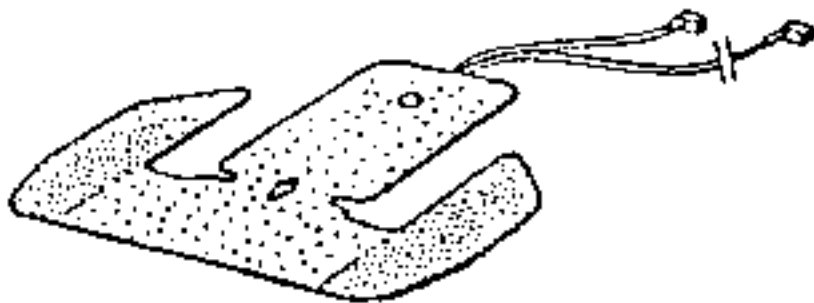

Tras el **guarnecido** del elemento concernido.  
Despegar con precaución el dispositivo calefactante de la espuma.

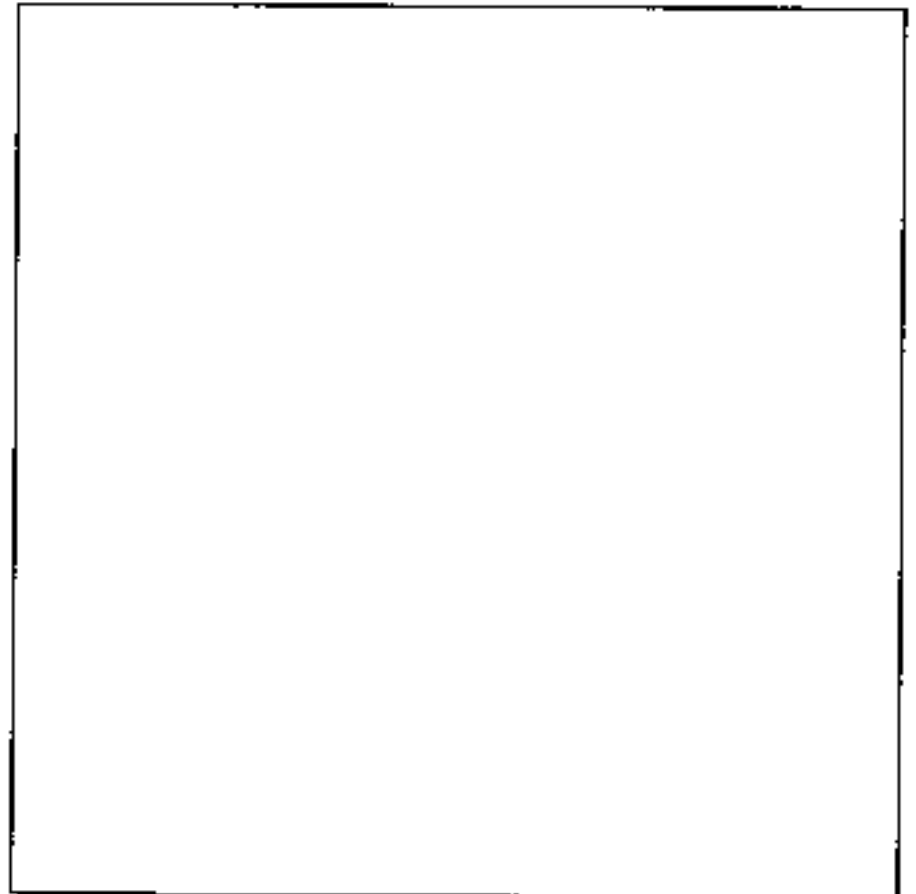

Para el montaje, bastará con pegar el sistema en la misma posición.

DESGUARNECIDO DEL COJIN

Desgrapar los angulares de plástico (1) en el contorno del guarnecido.

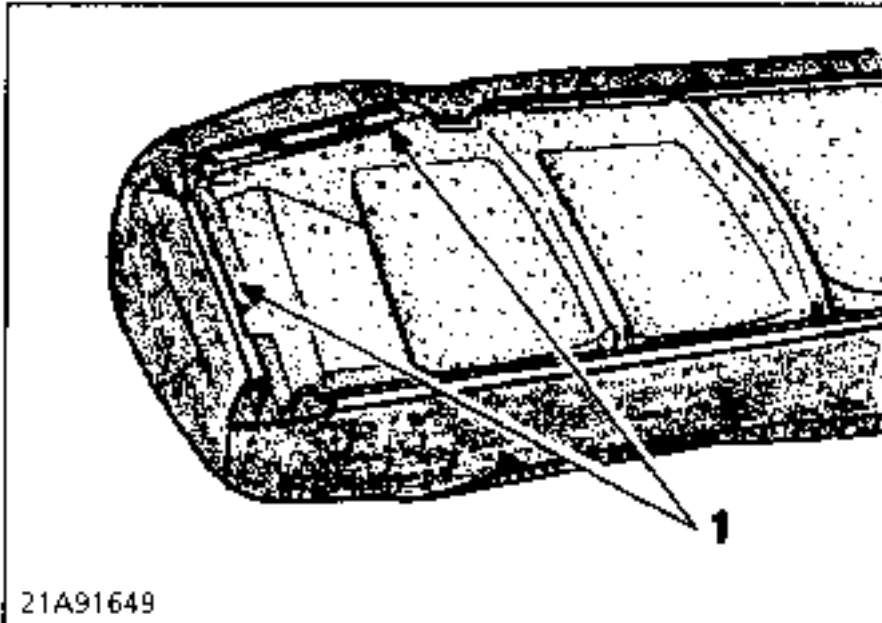

Cortar las grapas tipo "nariz de cerdo" (2) que fijan el guarnecido a la espuma.

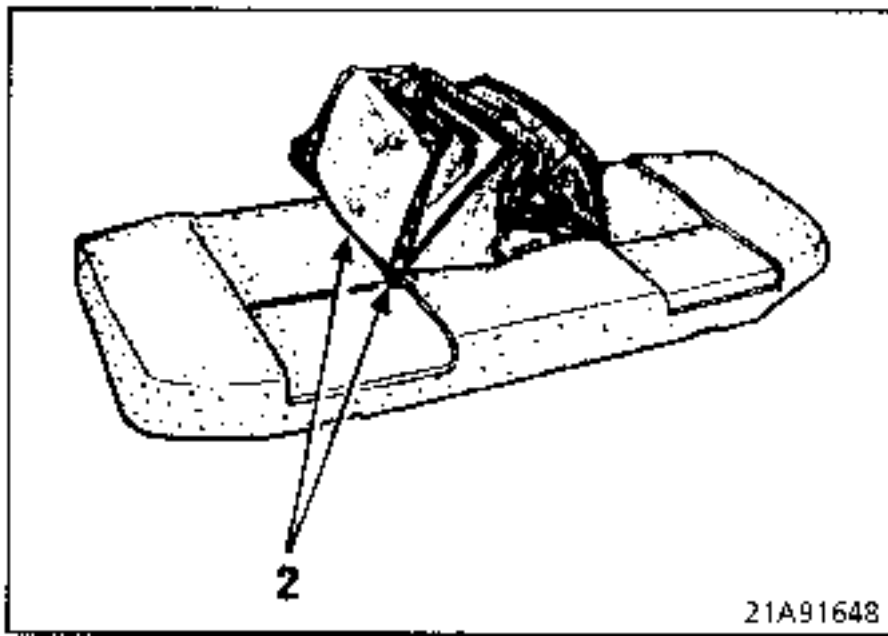
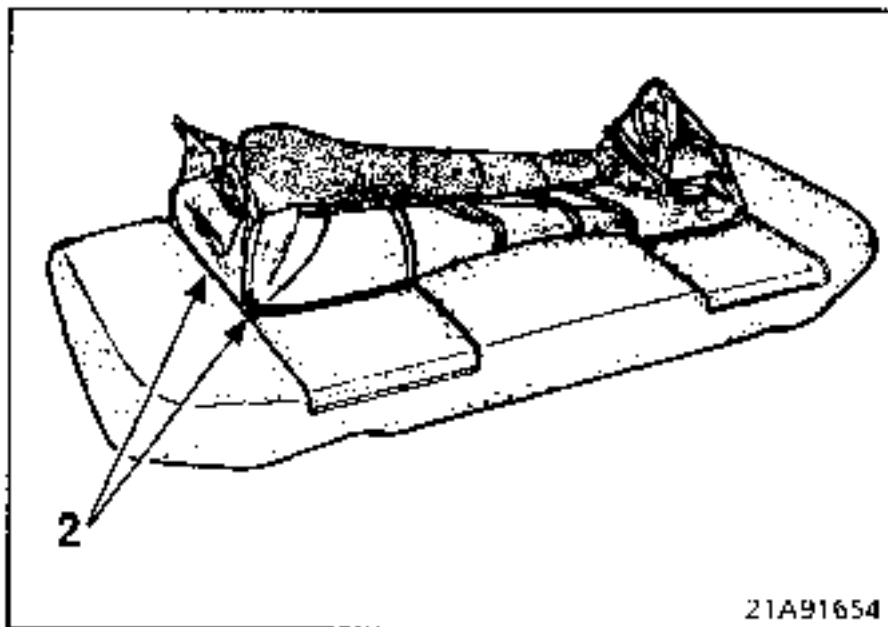

DESGUARNECIDO DEL RESPALDO (2/3)

Extraer el apoyacodos.

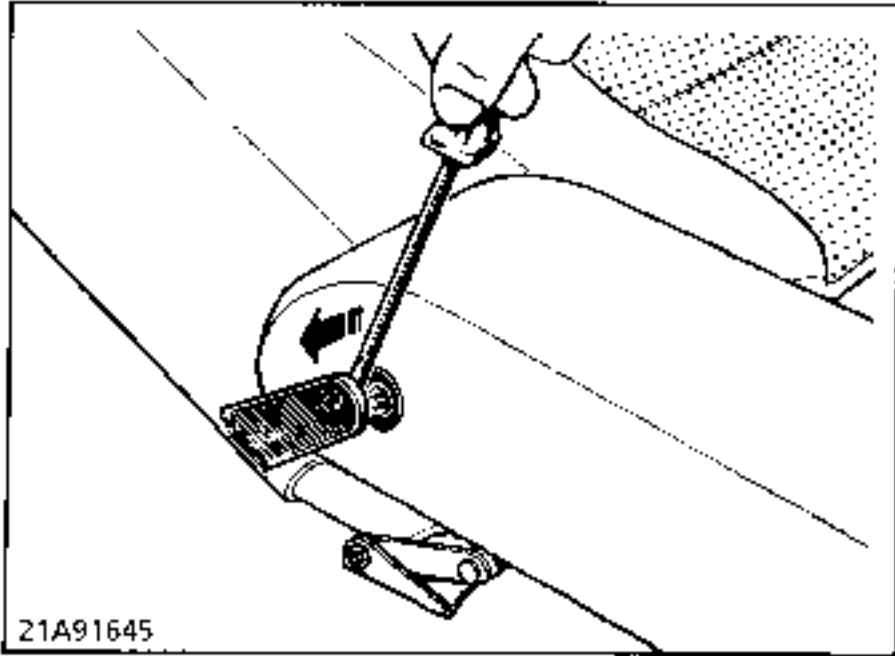

Desgrapar los angulares de plástico (3) y las grapas "abeto" (4) que fijan el guarnecido a la armadura.

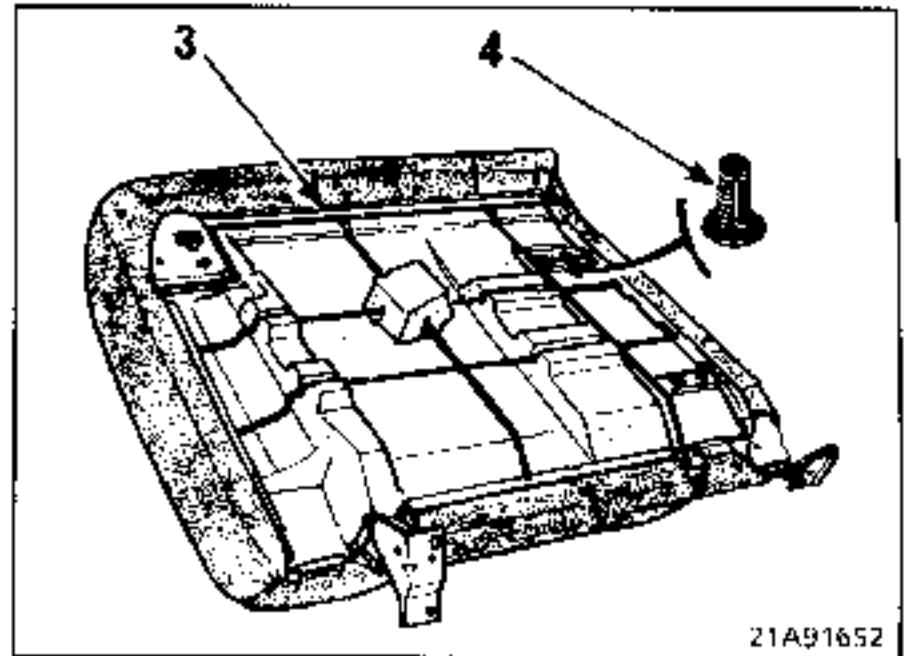

Soltar el asa de basculamiento del respaldo.

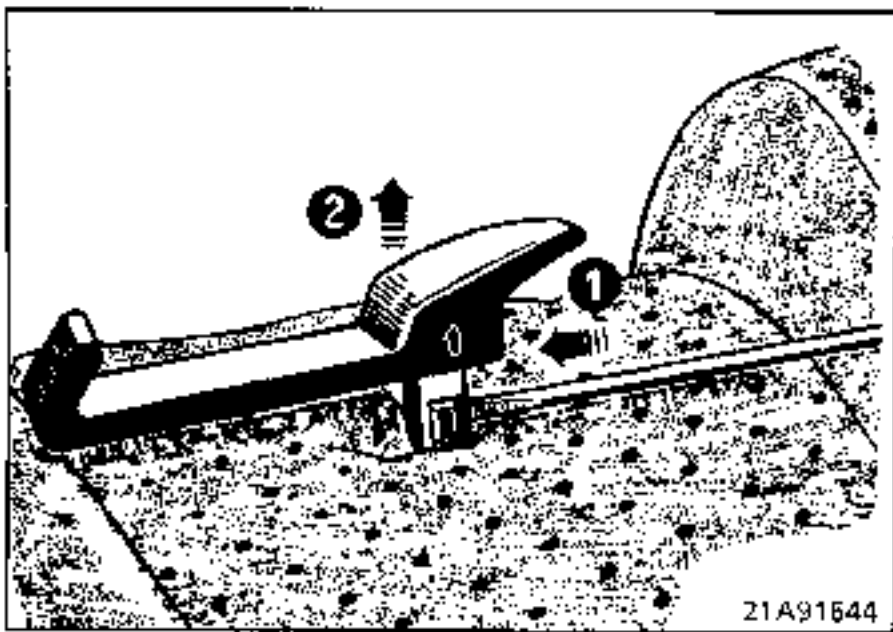

Quitar los tornillos (1) y las dos grapas (2) que fijan el guarnecido de la parte posterior del respaldo.

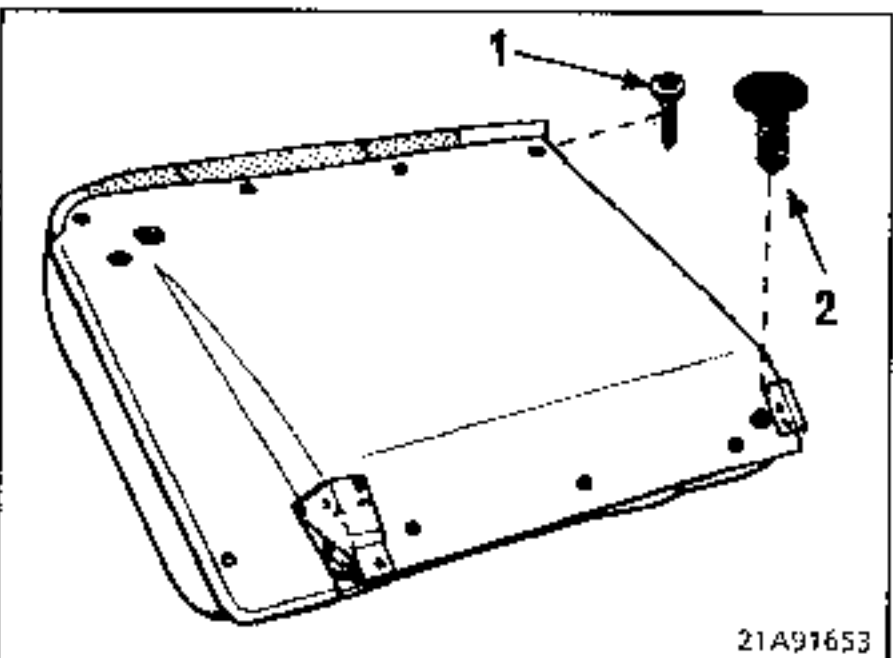

Cortar las grapas tipo "nariz de cerdo" que fijan el guarnecido a la espuma.

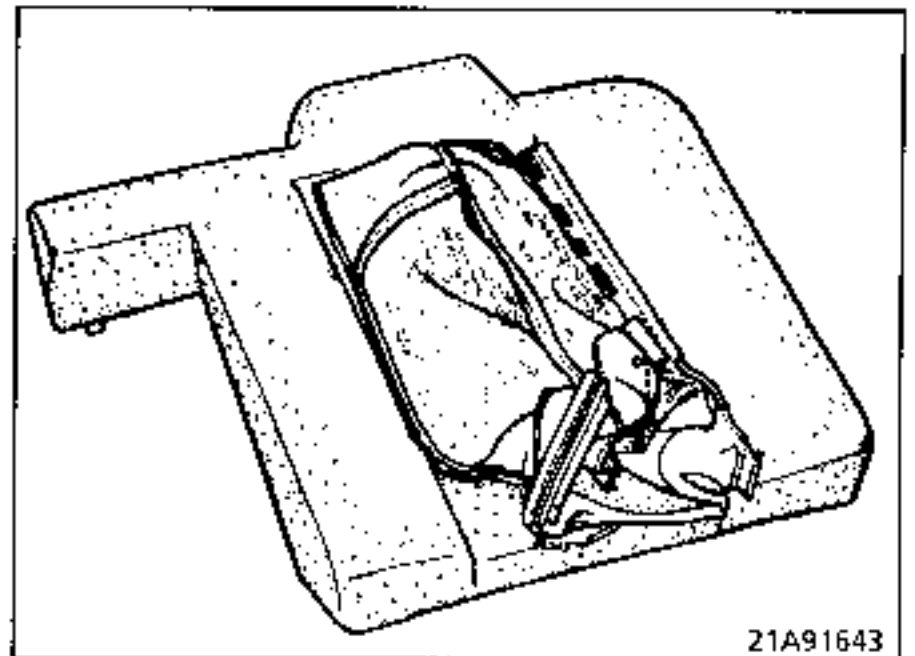

DESGUARNECIDO DEL COJIN

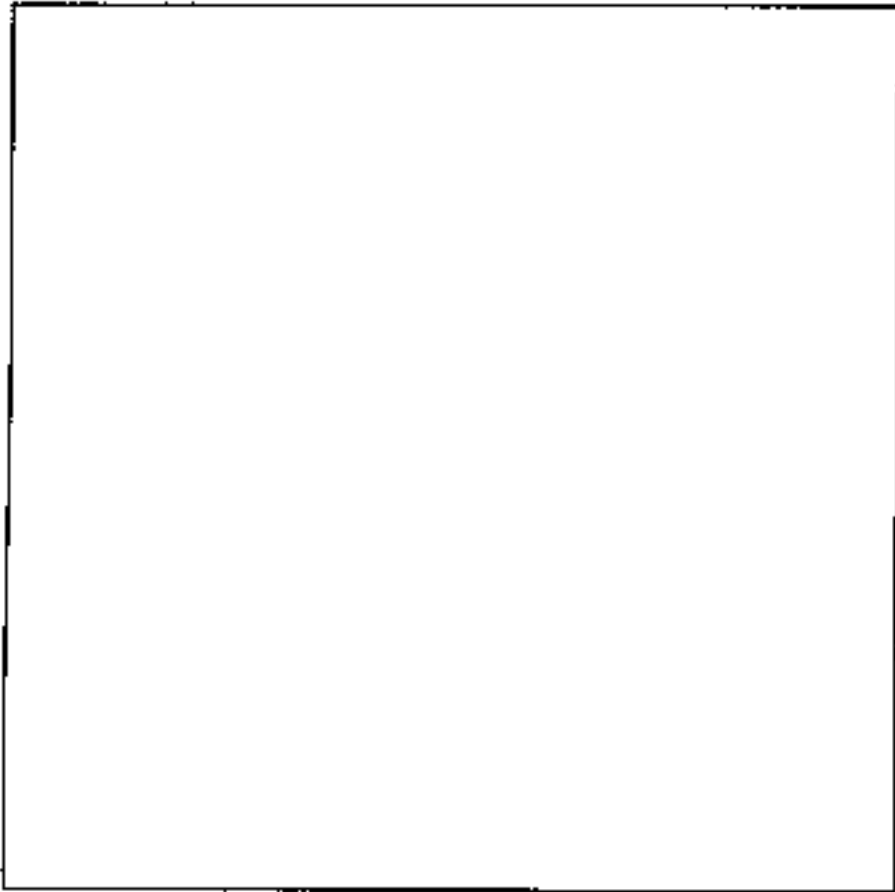

Extraer el fondo del cojín fijado por unos tacos de plástico (prever la sustitución de los tacos).

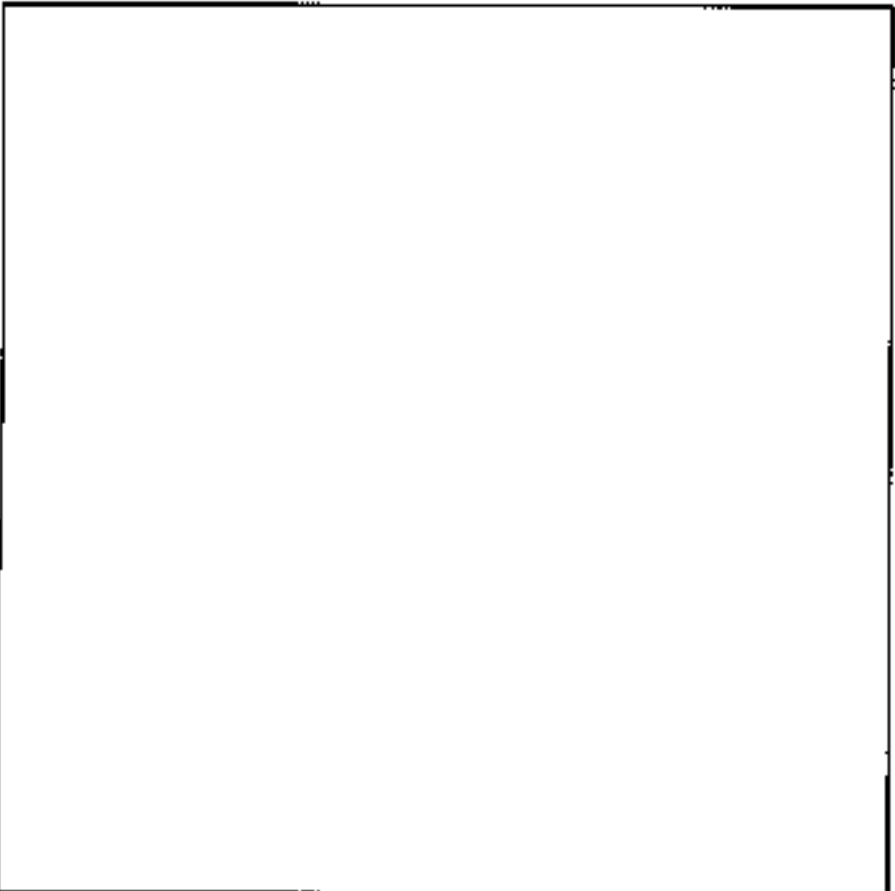

Soltar los angulares de plástico que fijan el guarnecido del cojín sobre la armadura.

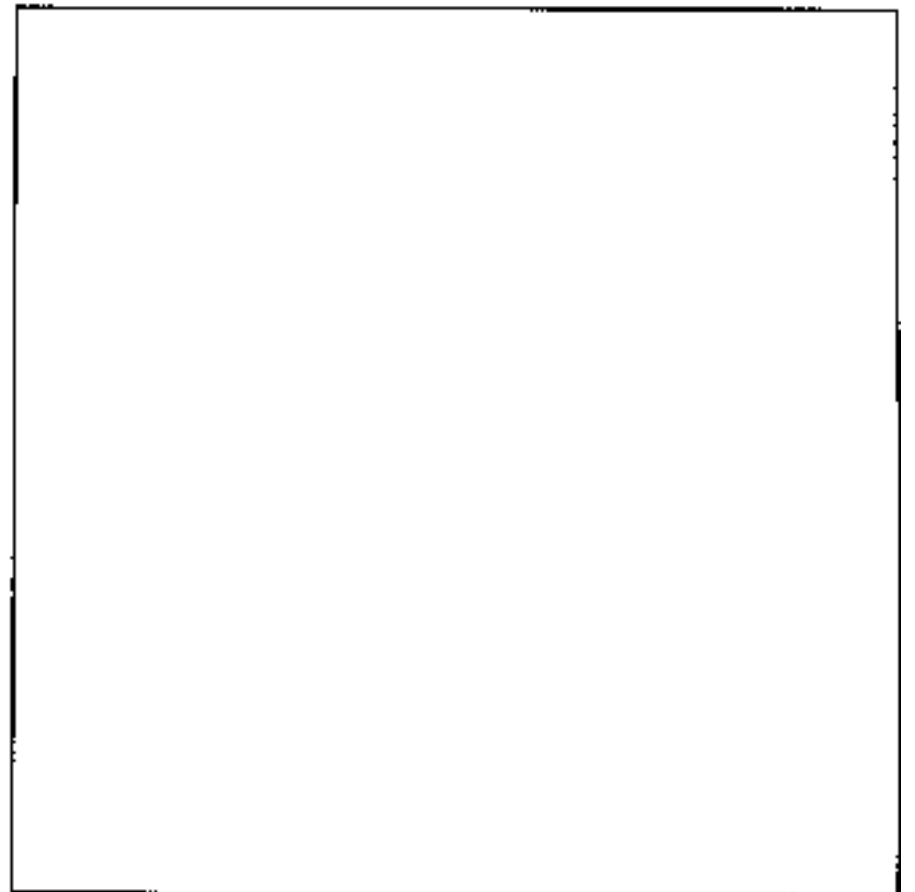

Cortar mediante un par de pinzas las grapas tipo "nariz de cerdo" que fijan el guarnecido del cojín.

SUSTITUCION DEL MECANISMO Y DESGUARNECIDO DEL RESPALDO

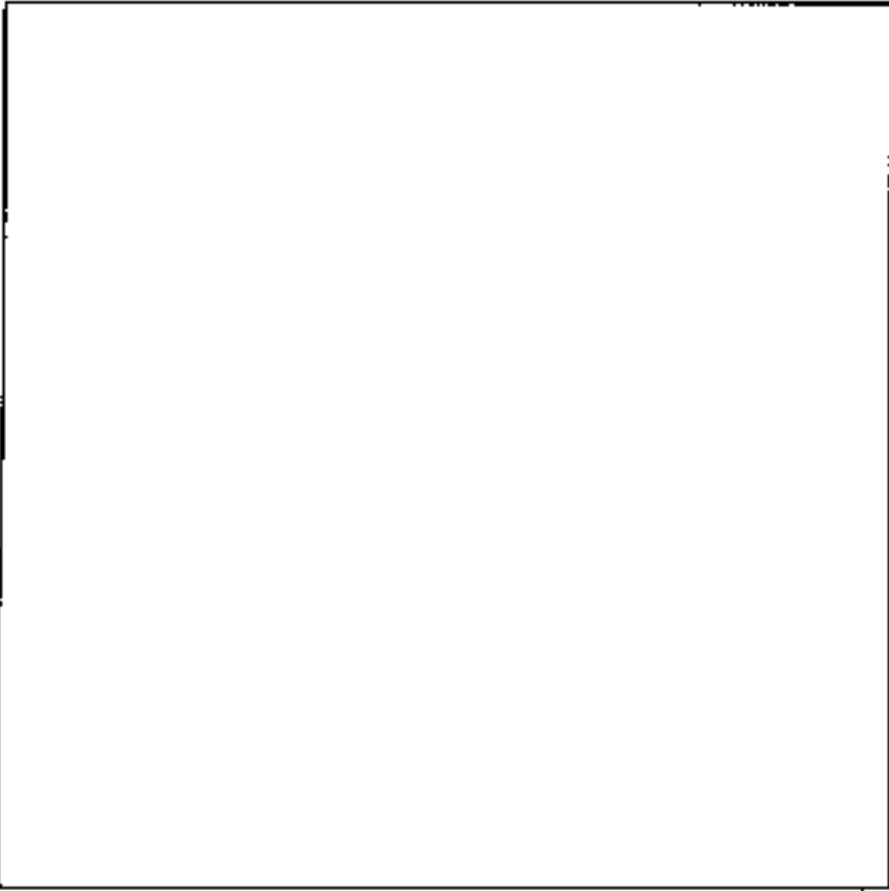

Extraer el guarnecido lateral, lado pletina de bloqueo y el fondo del cojín. (Este está fijado por unos tacos de plástico : prever su sustitución).

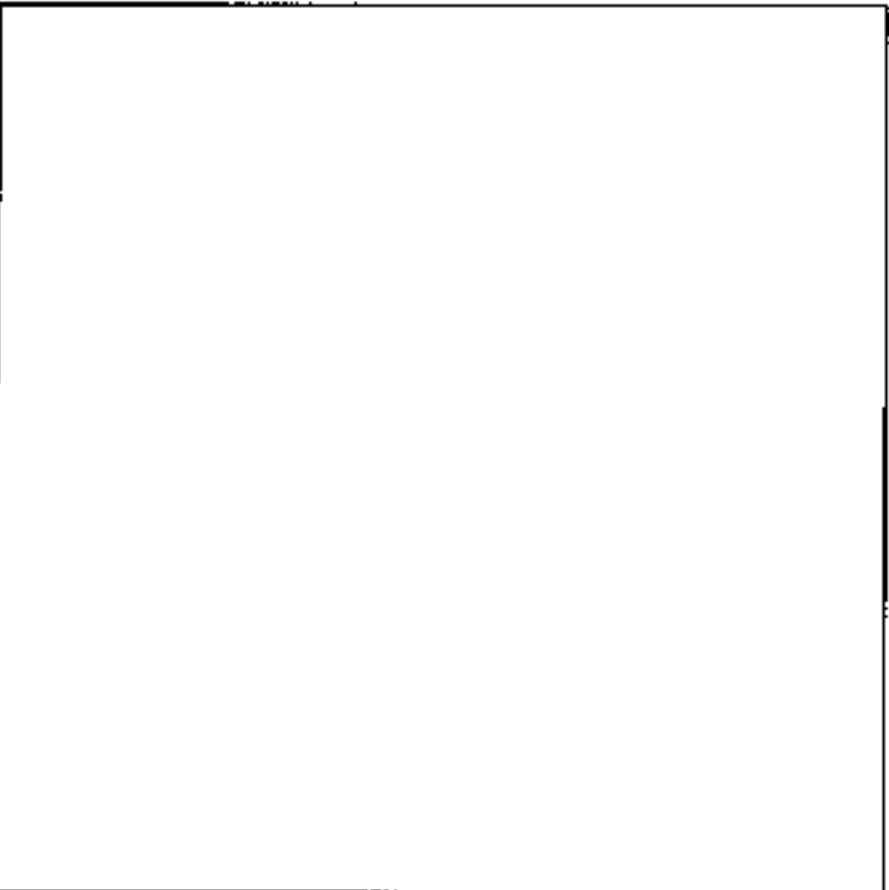

Aflojar las tuercas de sujeción del freno de funda.  
Quitar las fijaciones de la pletina y separarla del cable.

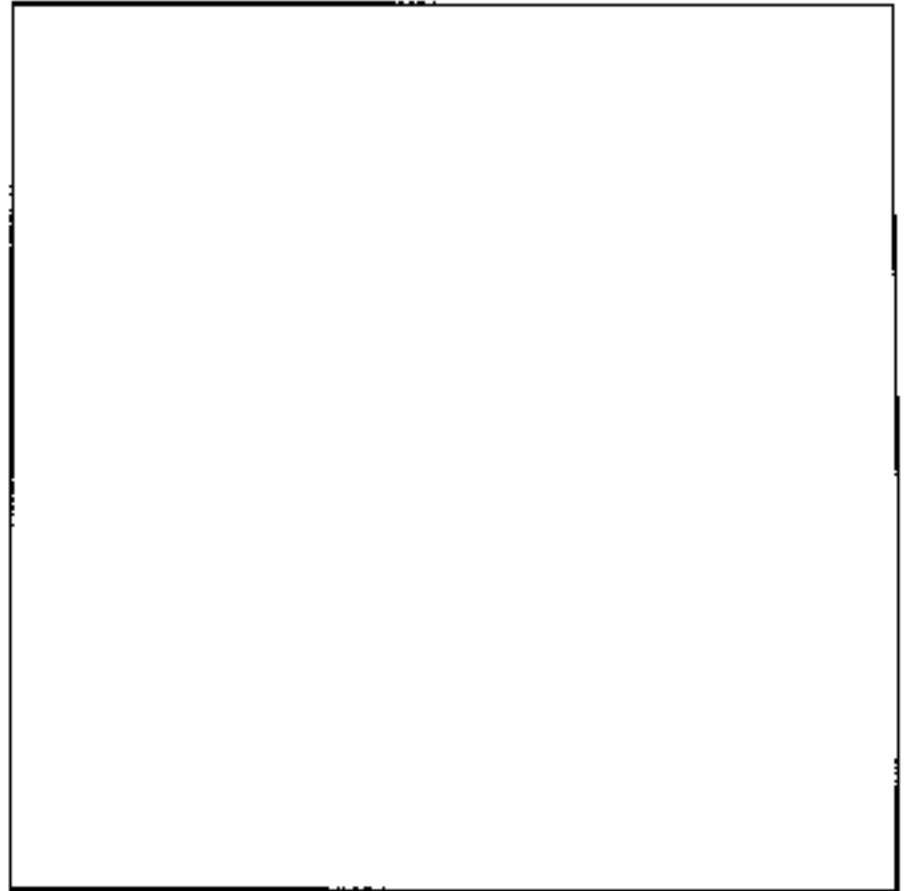

Extraer la empuñadura.  
(El botón de mando se suelta tirando de él).

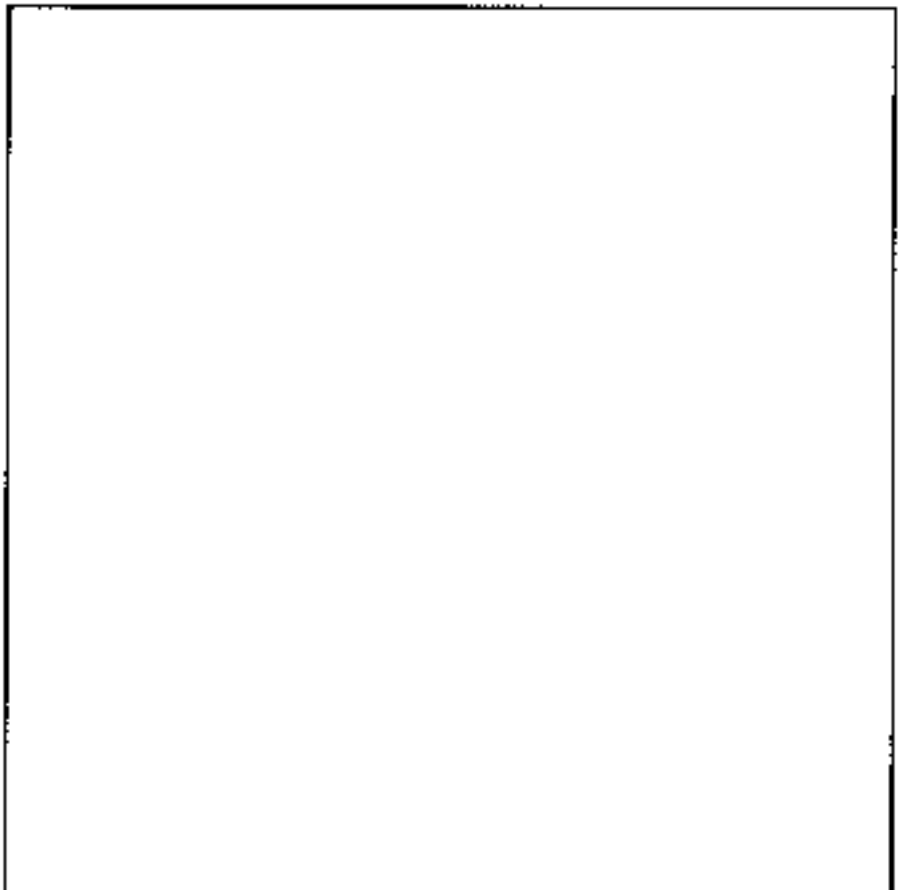

Desguarnecer el respaldo cortando las grapas tipo "nariz de cerdo", tras haber marcado su emplazamiento sobre la armadura (para la reposición).

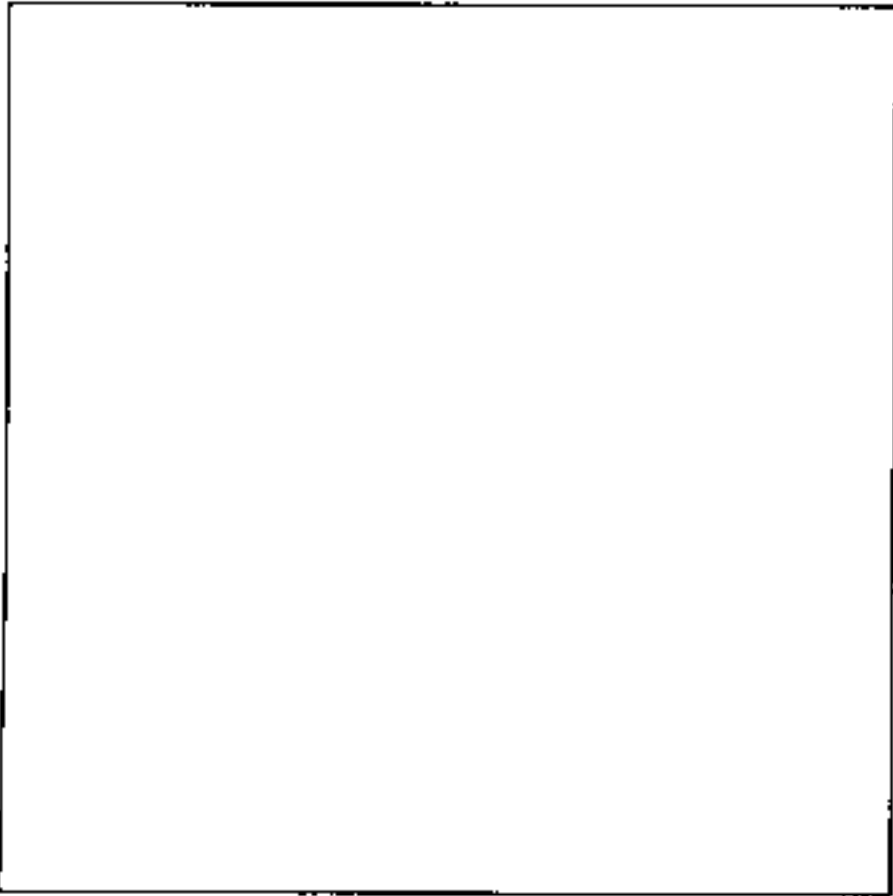

Cortar las tres grapas centrales y abatir el guarnecido para acceder al otro extremo del cable.

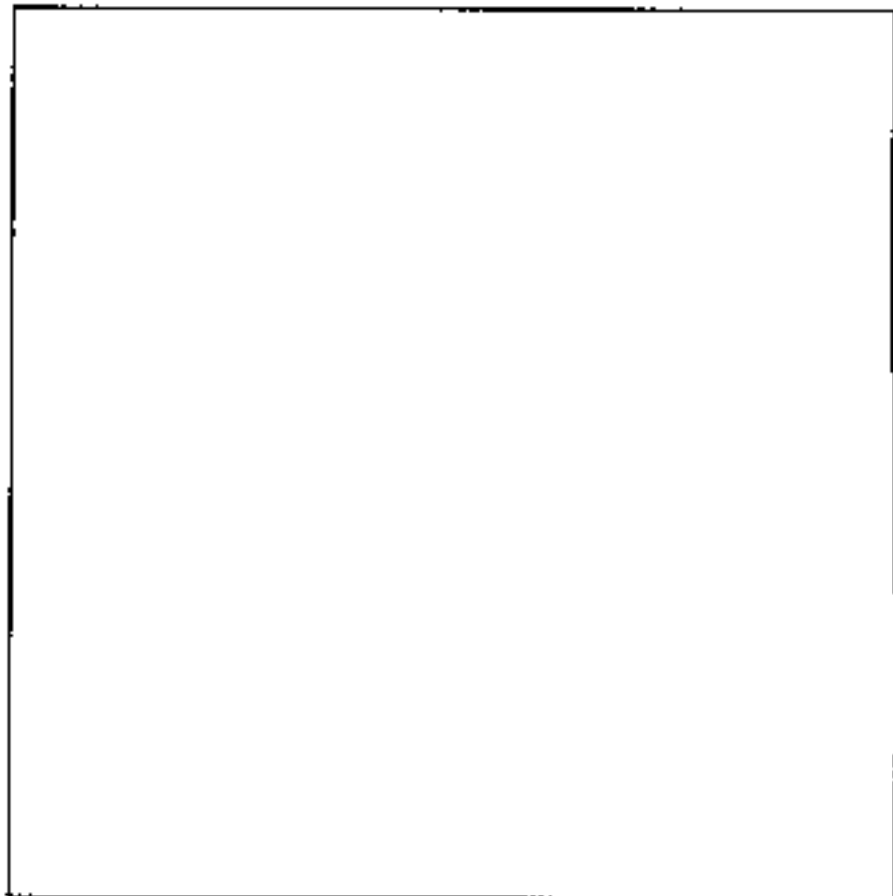

Para terminar la extracción del guarnecido, cortar las grapas tipo "nariz de cerdo" mediante un par de pinzas.

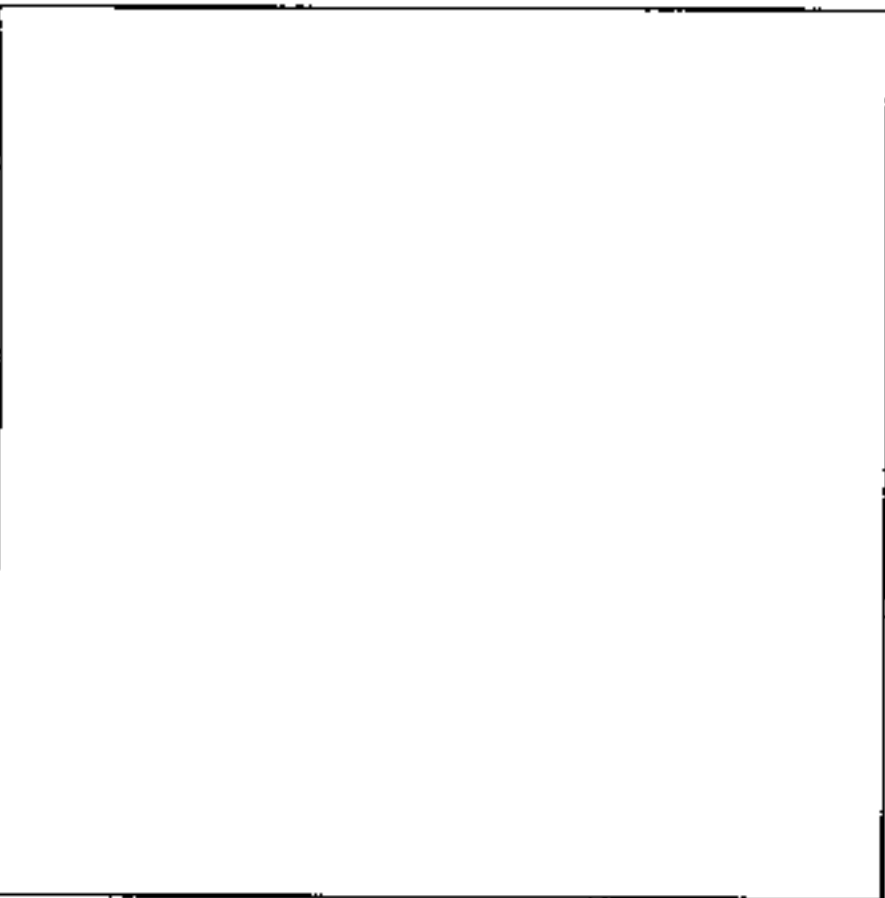

Cortar las abrazaderas de plástico que fijan la funda a la armadura y soltar en la palanca el extremo del cable.

**EXTRACCION**

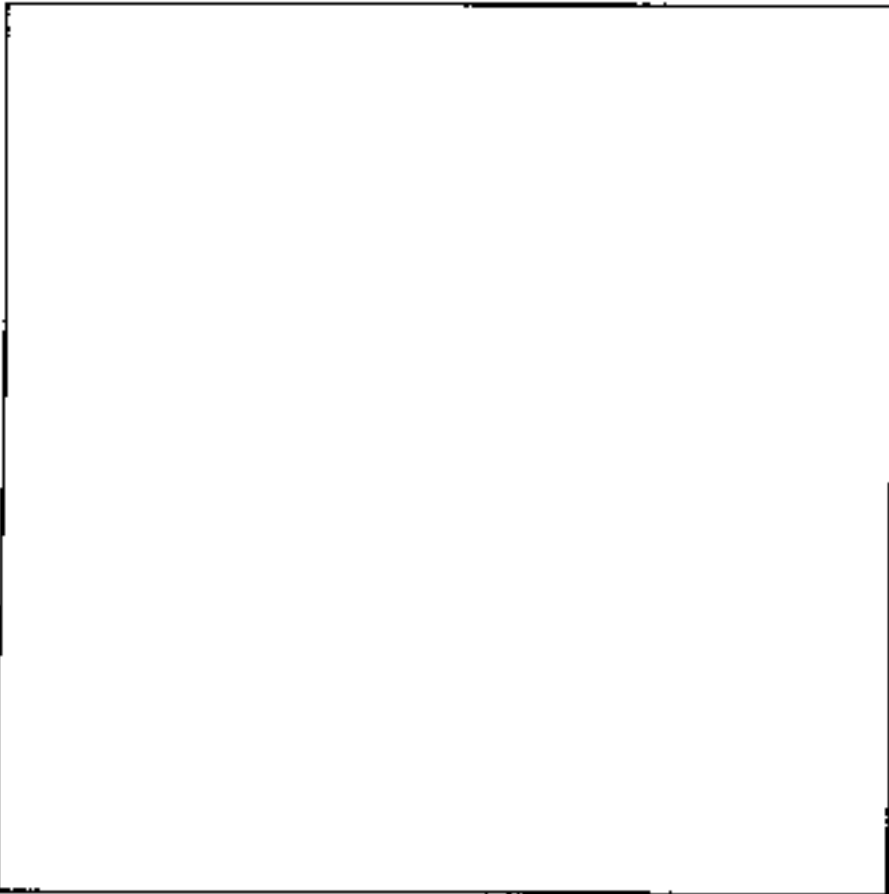

Quitar los tornillos de fijación de la articulación.  
Replegar la banqueta y extraerla.

**DESGUARNECIDO DEL COJIN**

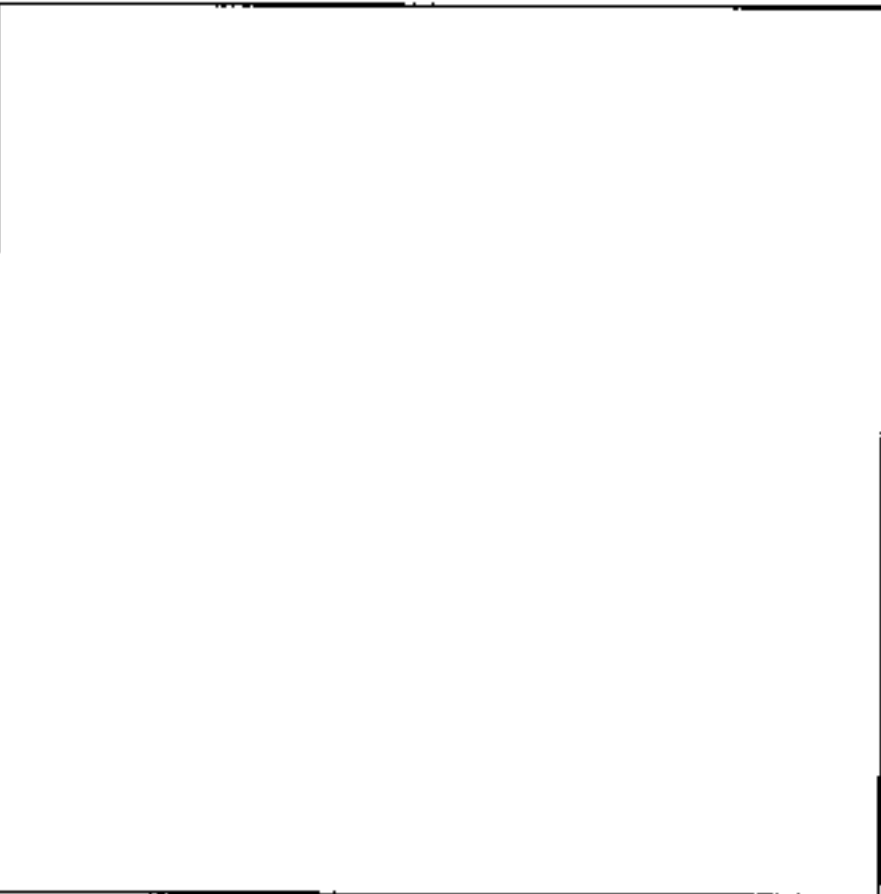

Extraer el fondo del cojin fijado por unos tacos de plástico (prever la sustitución de los tacos).

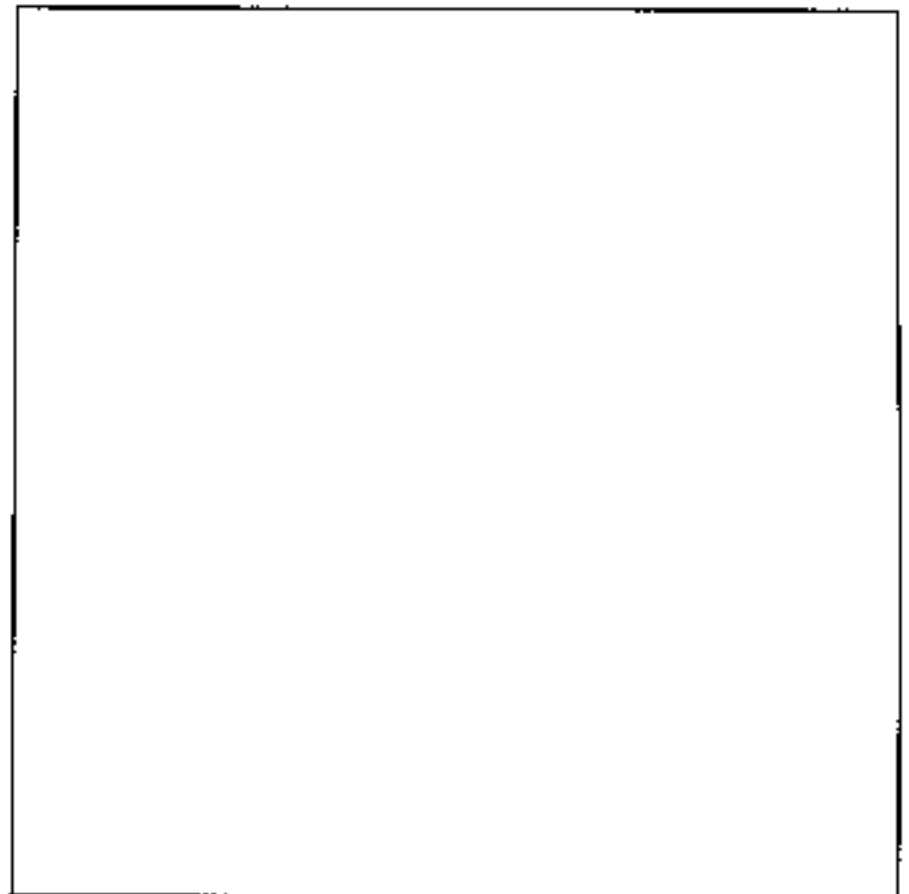

Desenganchar los angulares de plástico que fijan el guarnecido del cojín a la armadura.

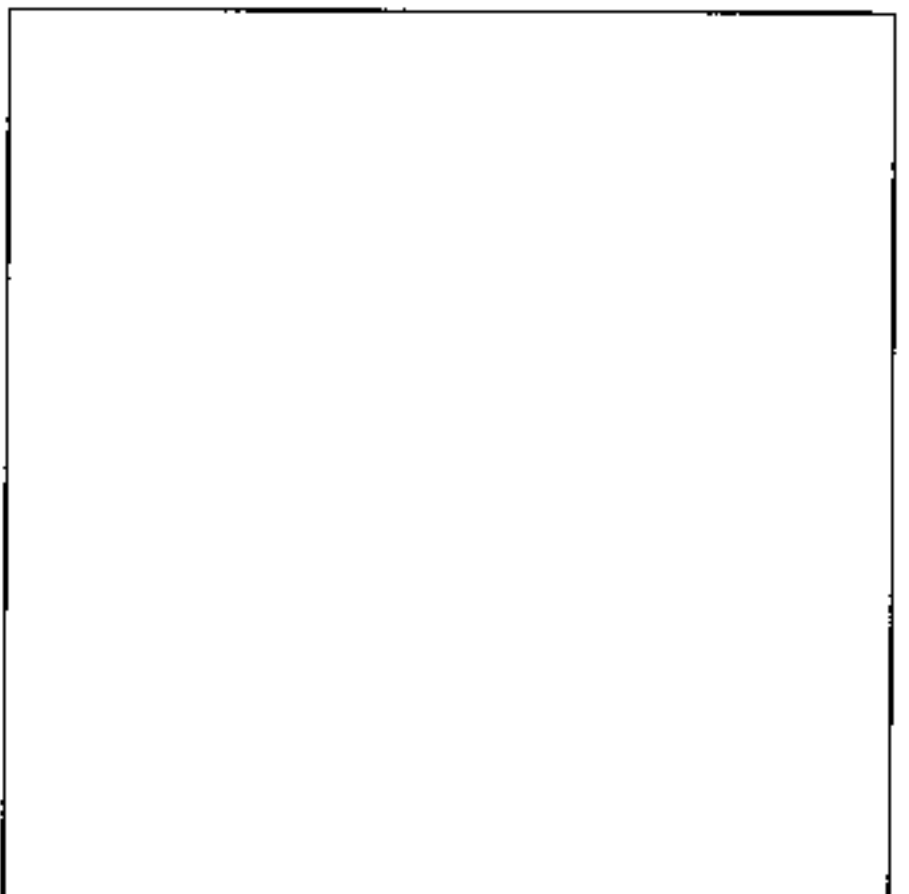

Cortar mediante un par de pinzas las grapas tipo "nariz de cerdo" que fijan el guarnecido del cojín.

**DESGUARNECIDO DEL RESPALDO**

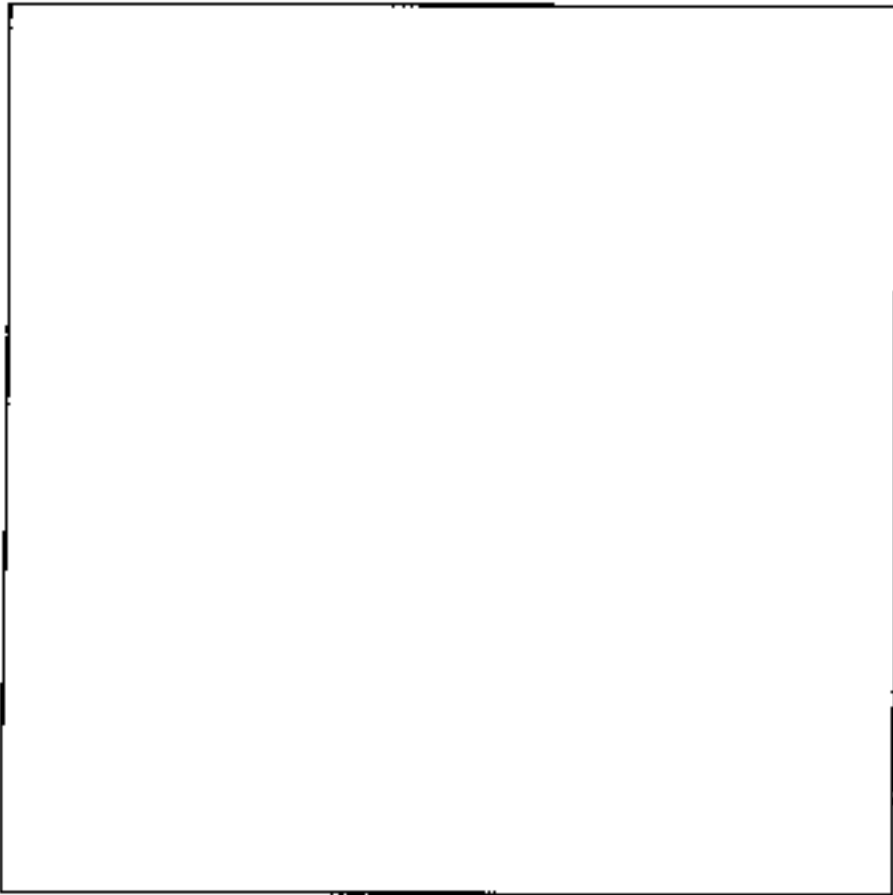

Extraer el fondo del respaldo fijado por unos tacos de plástico (prever la sustitución de los tacos).

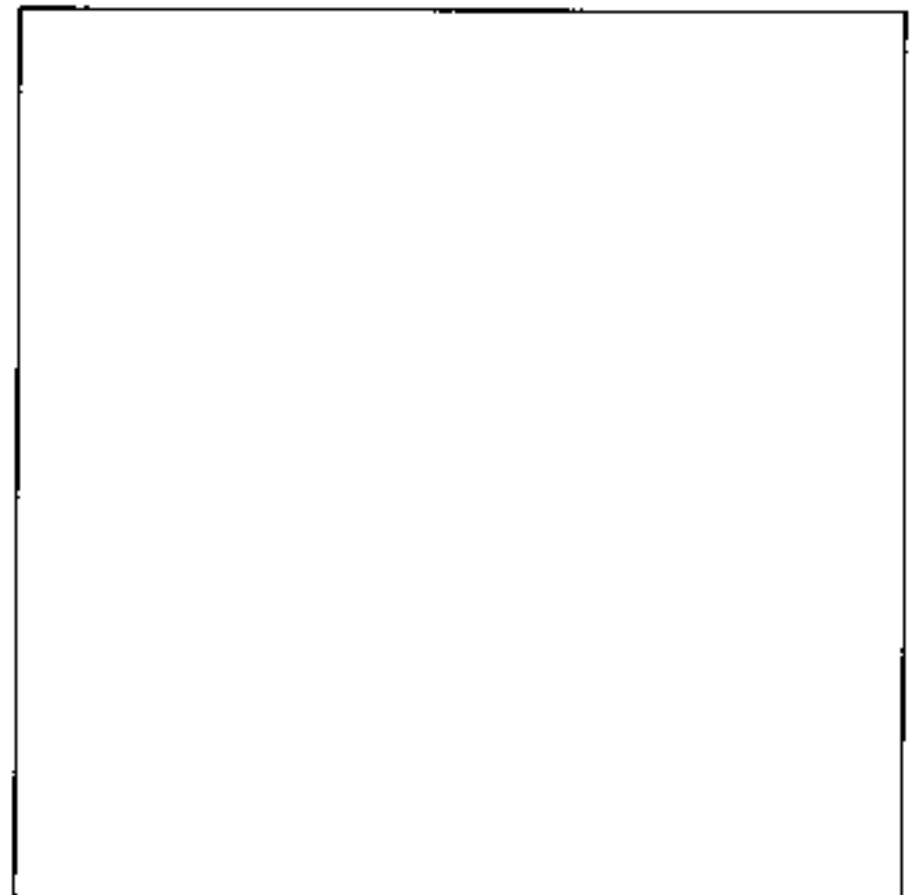

Sacar el guarnecido haciendo pasar las patillas de cartón a través de la espuma del cojin.

**BLOQUEO DE BANQUETA**

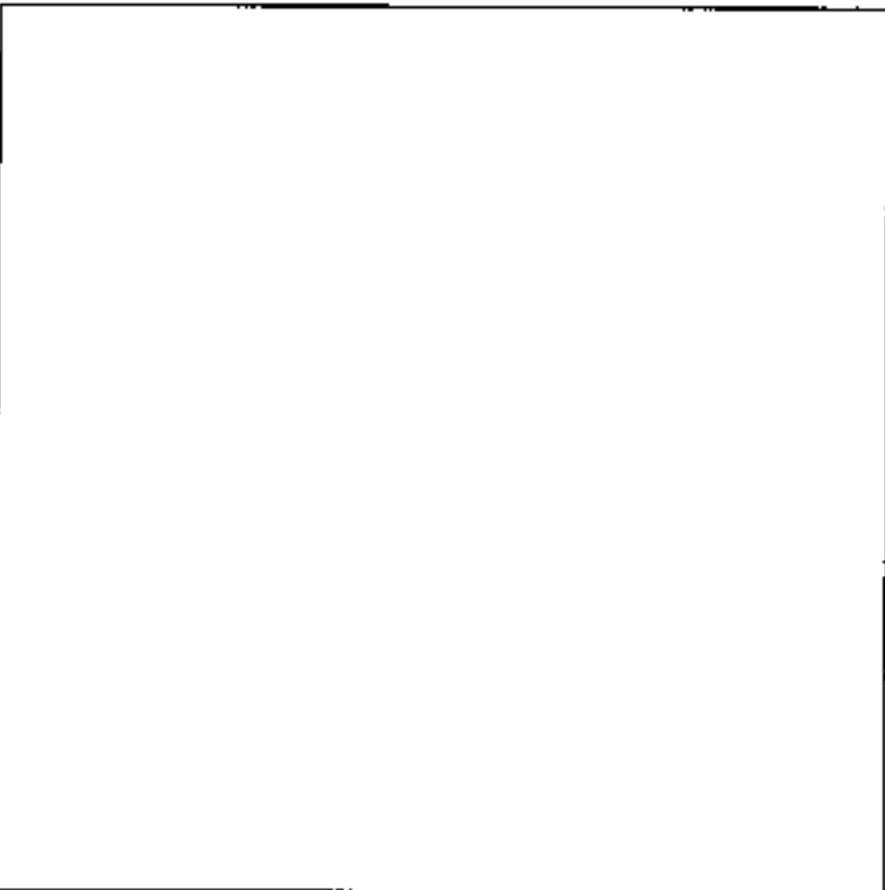

Desenganchar los angulares de plástico que fijan el guarnecido del cojin a la armadura.

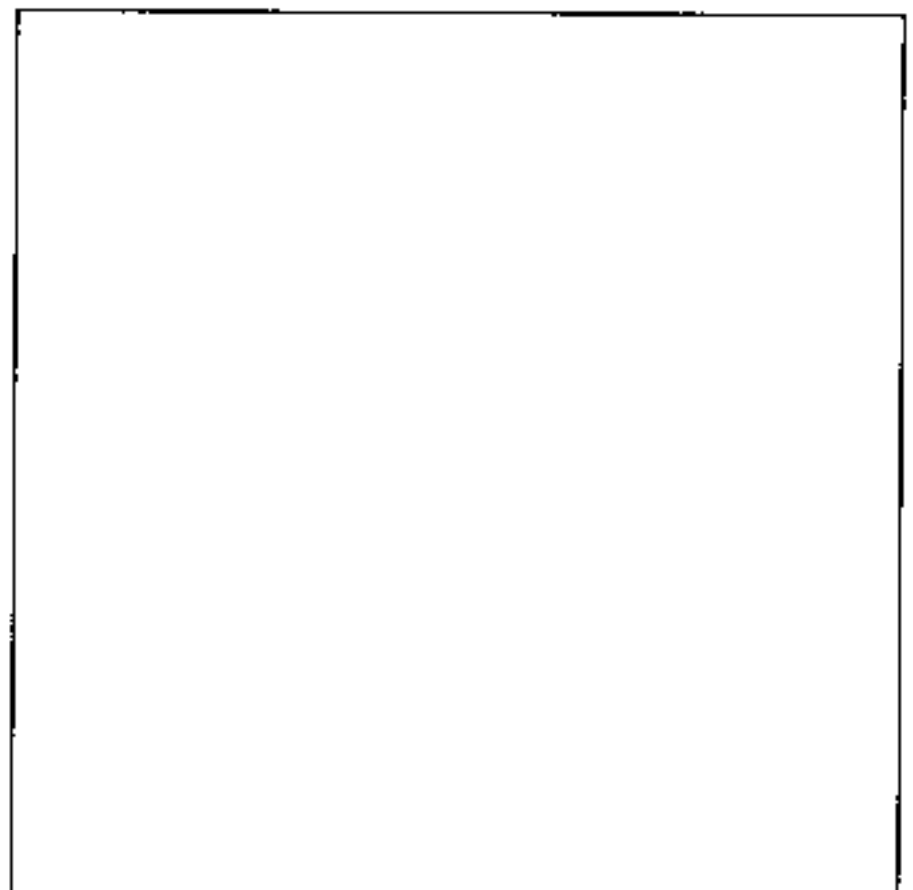

El mecanismo de bloqueo es de una sola pieza y está fijado por un tornillo.

Los anclajes del cinturón van fijados directamente sobre la pletina.



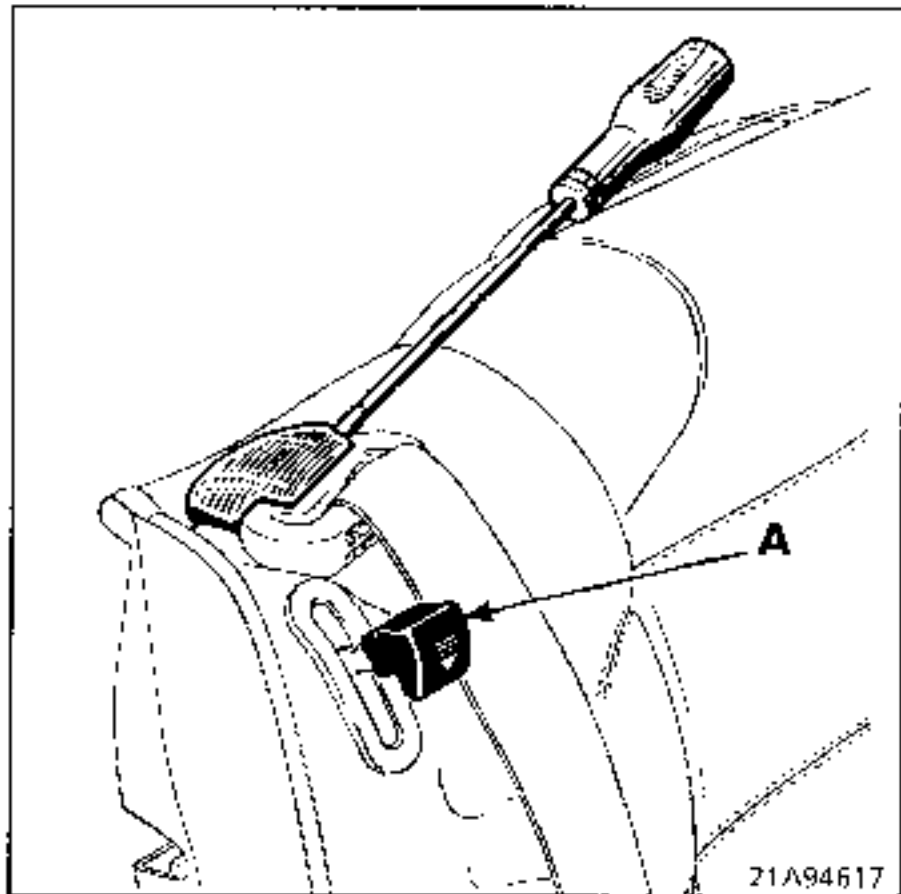
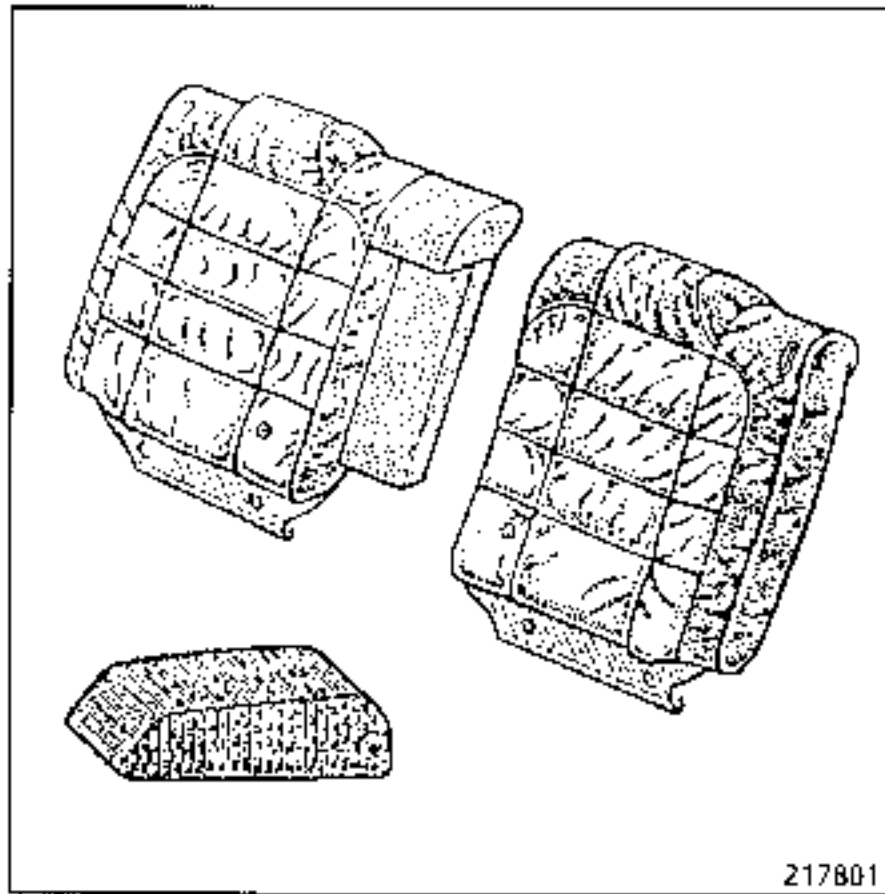

Tras haber extraído el asiento, retirar la empuñadura (A).

Sacar la tapa de fijación del cinturón superior.

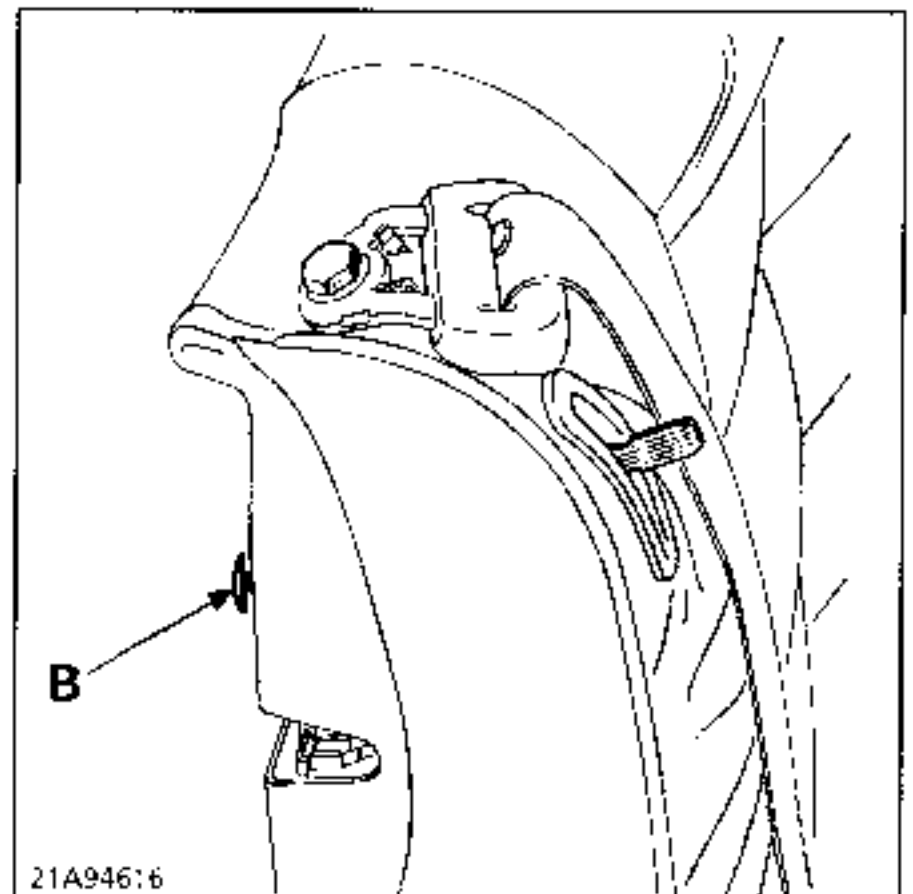

Retirar las grapas de la tapa de la cerradura (B).

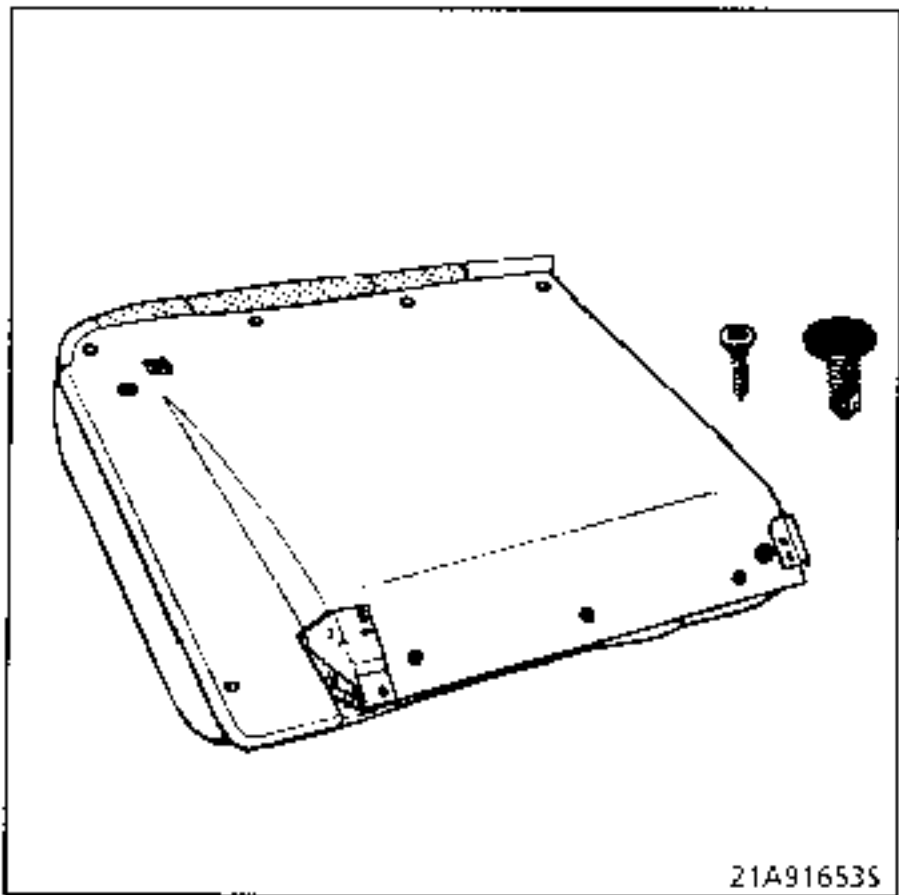

Extracción de la tapa trasera (grapas "abeto").

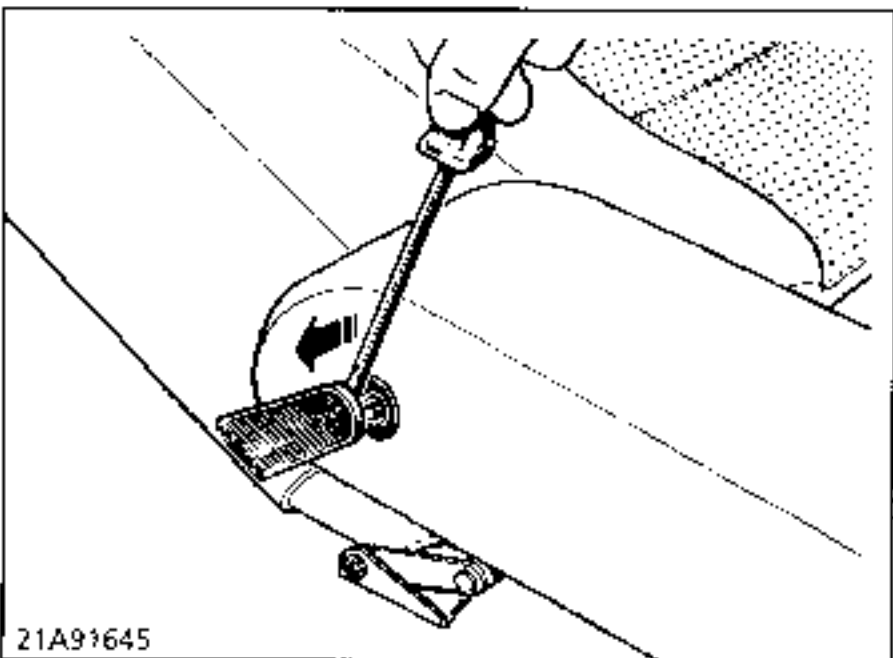
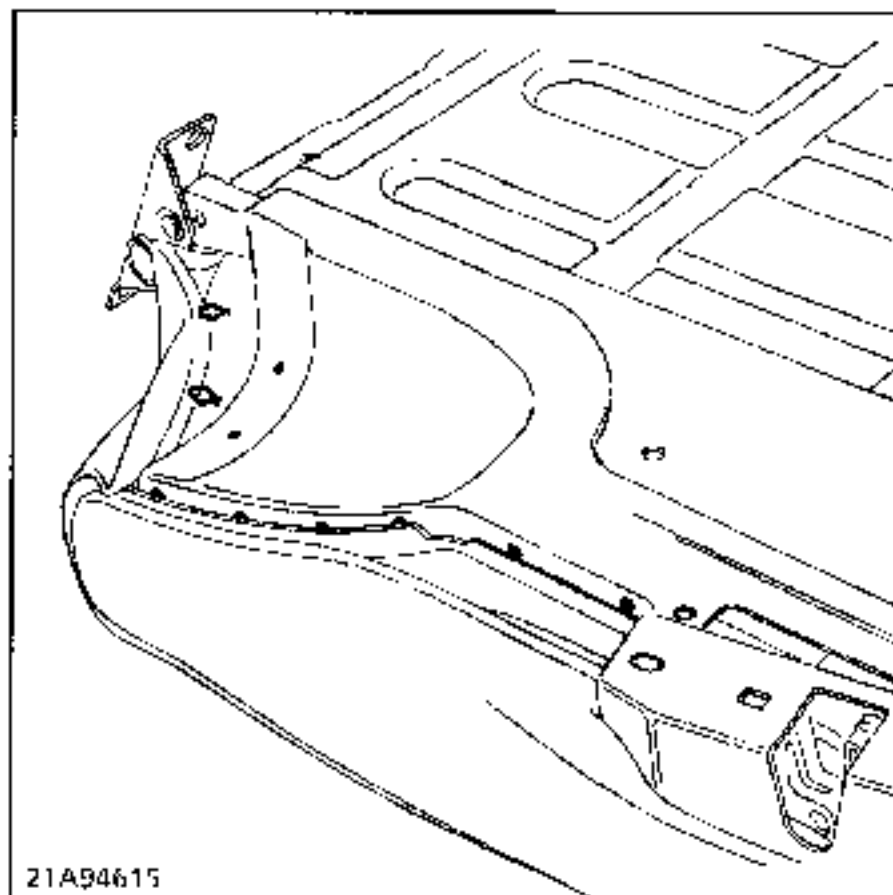

Extracción del apoyacodos central.

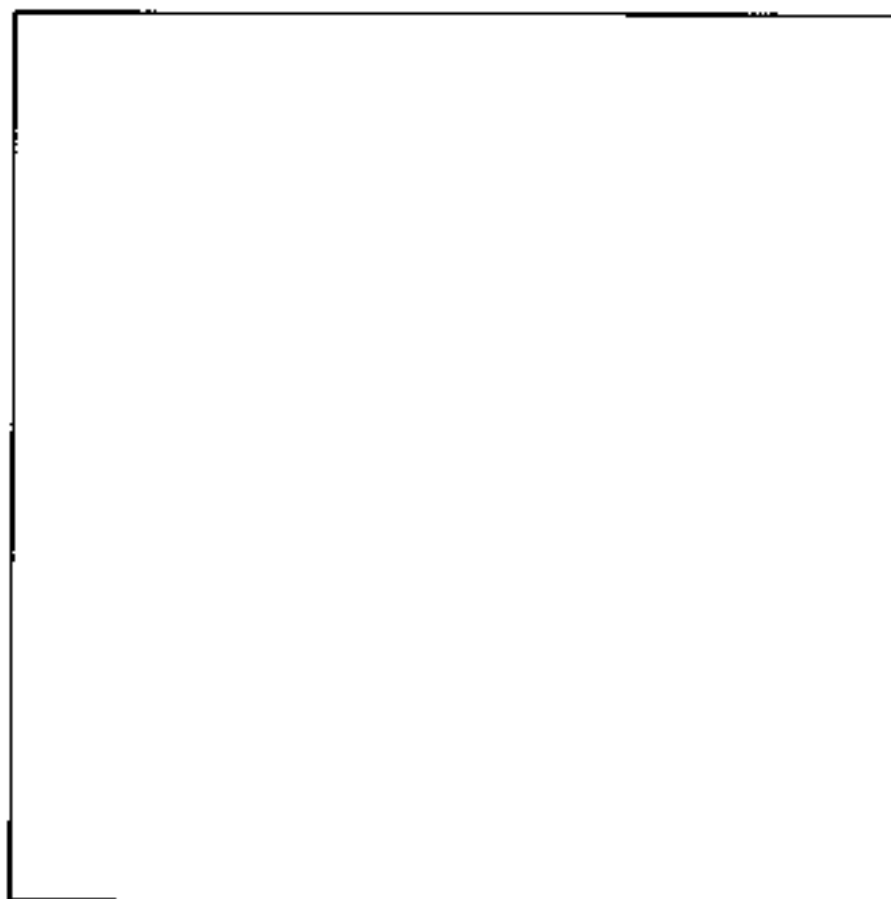

Extraer los bordes (C) del guarnecido con precaución.

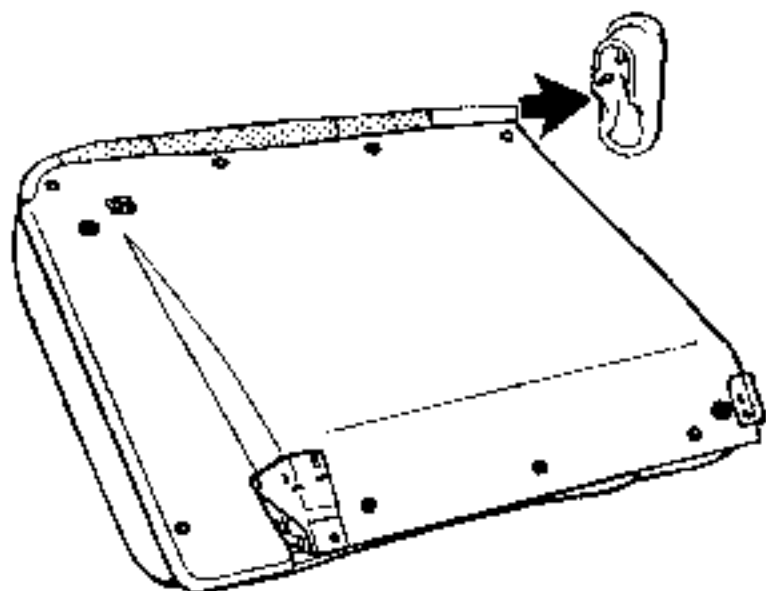

21A91653R

Retirar el clip.

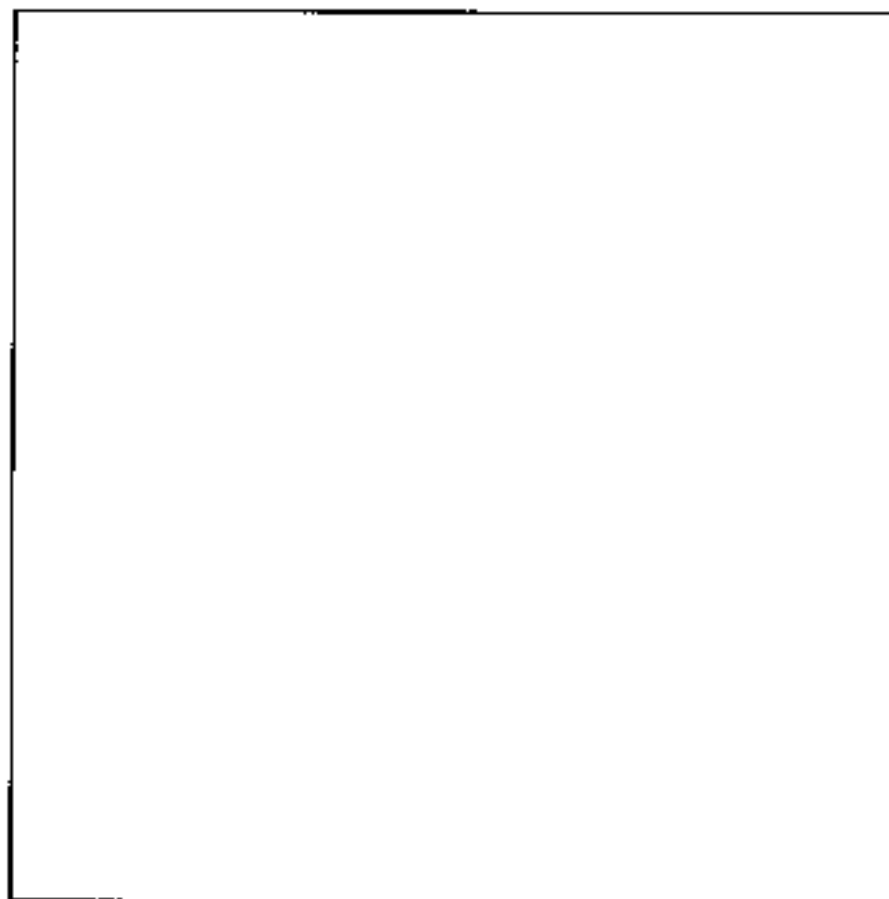

Soltar las dos grapas bajo el guarnecido.

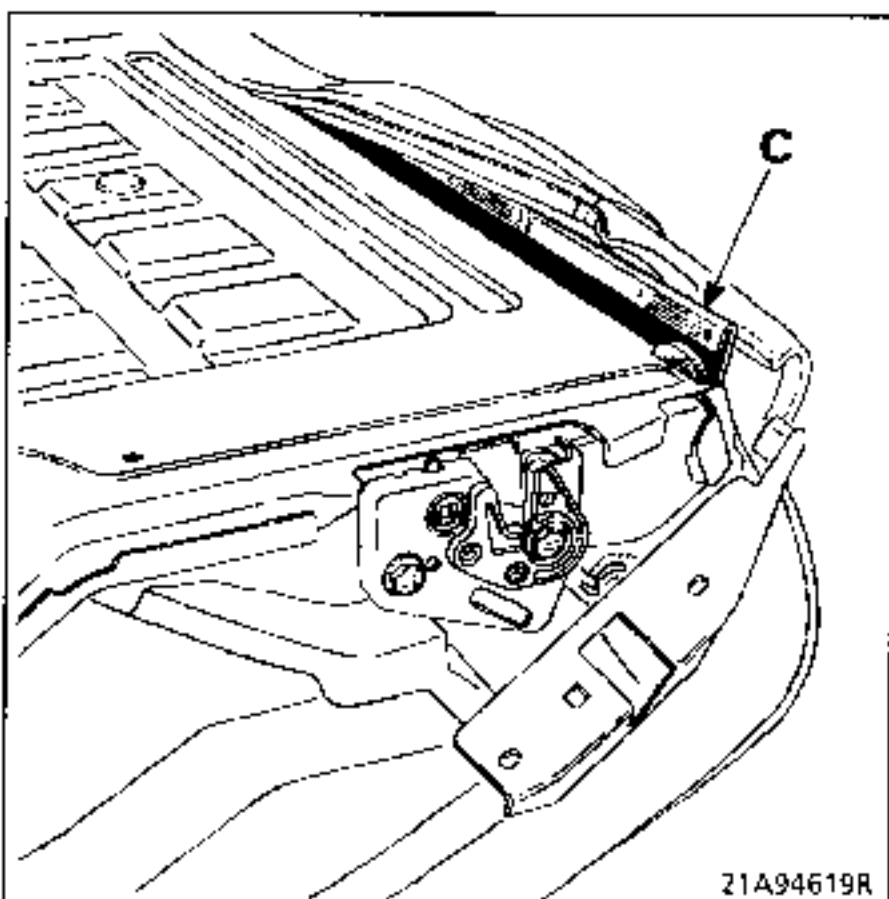

21A94619R

Pasar el cinturón a través del guarnecido.

Desenganchar el borde superior (C).

Extraer el conjunto espuma guarnecido.

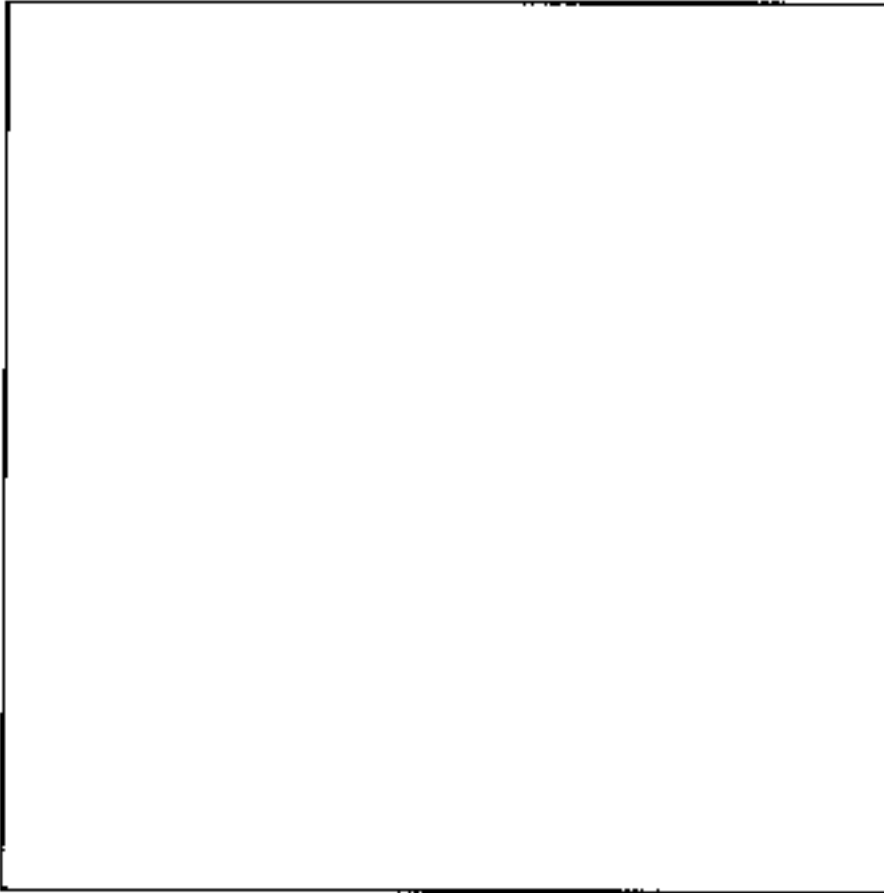

Sacar el clip circular.

Desolidarizar el guarnecido, haciendo pasar los cartones a través de la espuma.

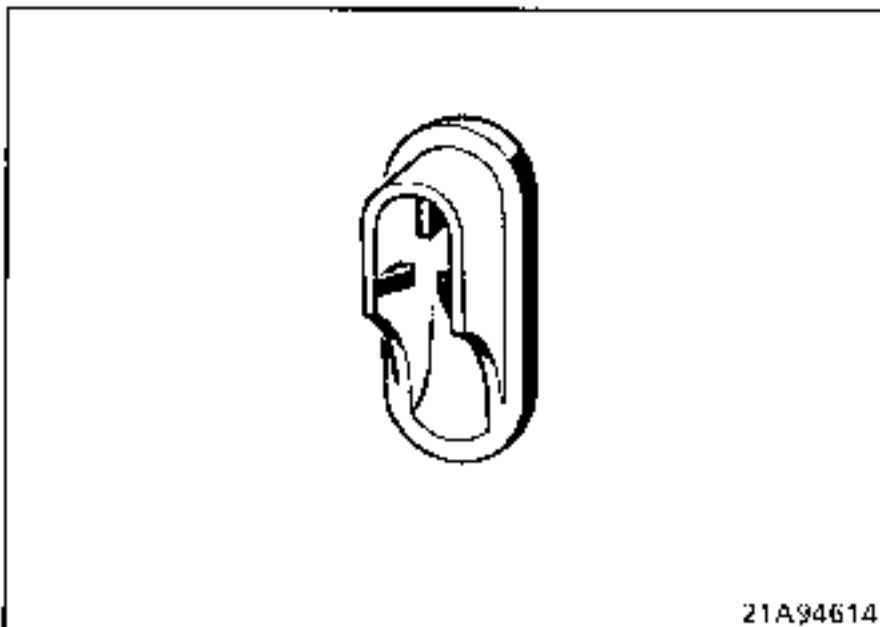

**OBSERVACION :**

Durante el montaje, volver a colocar los topes en la armadura antes de posicionar el guarnecido.